



Гигиена · Обработка инструментов

Hygiene · Instrument Reprocessing

Hygiene · Instrument Reprocessing

Гигиена · Подготовка инструментов

1 *Machine Reprocessing / Sterilization*

Машинная подготовка / стерилизация

2 *Disinfection / RIWO-BOX*

Дезинфекция / RIWO-BOX

3 *Reprocessing Accessories*

Принадлежности для подготовки инструментов

4 *Detergents and Cleaning Agents*

Моющие средства и средства для ухода

5 *Anti Fogging Agents*

Средство против запотевания

6 *Accessories / Rubber Seals*

Принадлежности / резиновые прокладки

Reprocessing Baskets for Standard Endoscopes

for machine reprocessing
and sterilization

Корзины для подготовки стандартных эндоскопов

для машинной подготовки
и стерилизации

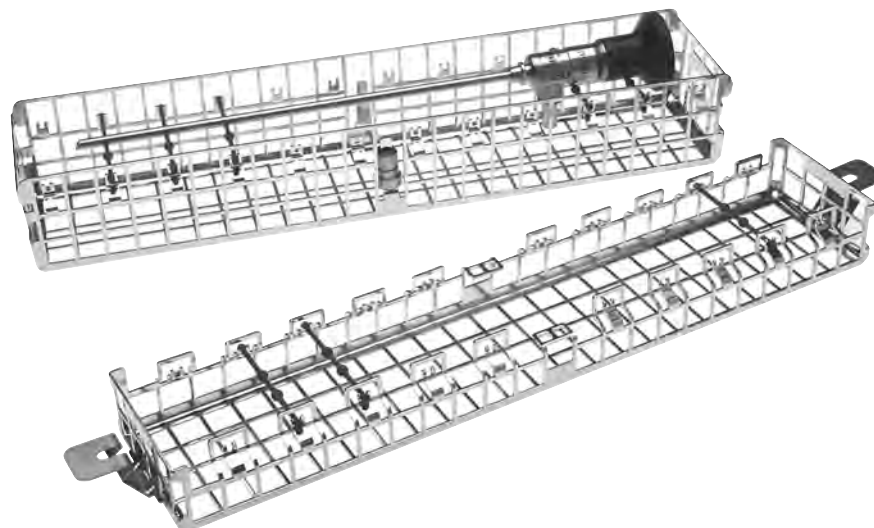

	Ширина / Width мм / mm	Длина / Length мм / mm	Высота / Height мм / mm	Вес / Weight г / g	Тип / Type
Корзины для подготовки всех эндоскопических оптик Вместимость: 1 эндоскоп <i>Reprocessing baskets for all endoscopic telescopes</i> Capacity: 1 endoscope	59	287	54	255	38020.111
		471		355	38021.111
		610		410	38022.111

also:

Ball fixers

for reprocessing baskets,

per 20 pieces38015.001

для этого:

Шариковые цепи

для корзин для подготовки,

VE (упаковка для продажи) = 20 шт.38015.001



*Reprocessing Baskets
for Standard Endoscopes*

*for machine reprocessing
and sterilization*

Корзины для подготовки
стандартных эндоскопов

для машинной подготовки
и стерилизации

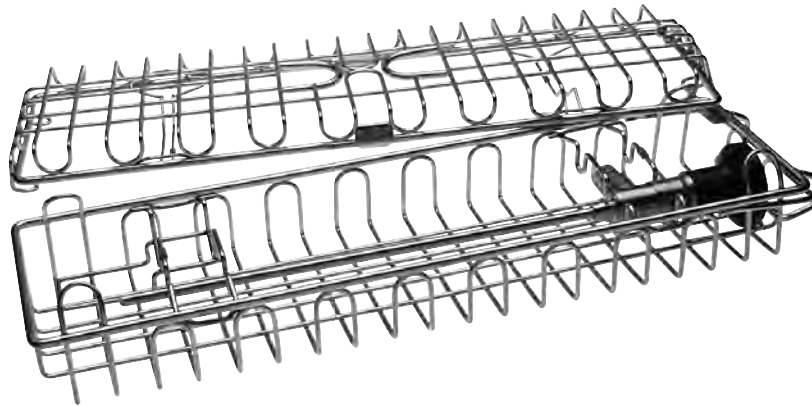

	для оптики Ø / for telescope Ø мм / mm	Ширина / Width мм / mm	Длина / Length мм / mm	Общая высота / Total height мм / mm	Тип / Type
Корзины для подготовки стандартных эндоскопов Вместимость: по 2 эндоскопа Reprocessing baskets for standard endoscopes Capacity: 2 endoscopes per basket	0 - 4	80	290	46	38010.011
	0 - 4		38011.011		
	4 - 8		450		38011.021
	8 - 12		38011.031		

*Sterilization Basket
for instruments for
reconstructive shoulder arthroscopy
for machine reprocessing and sterilization*

Корзина для стерилизации
инструментария для
реконструктивной артроскопии плеча
для машинной подготовки и стерилизации

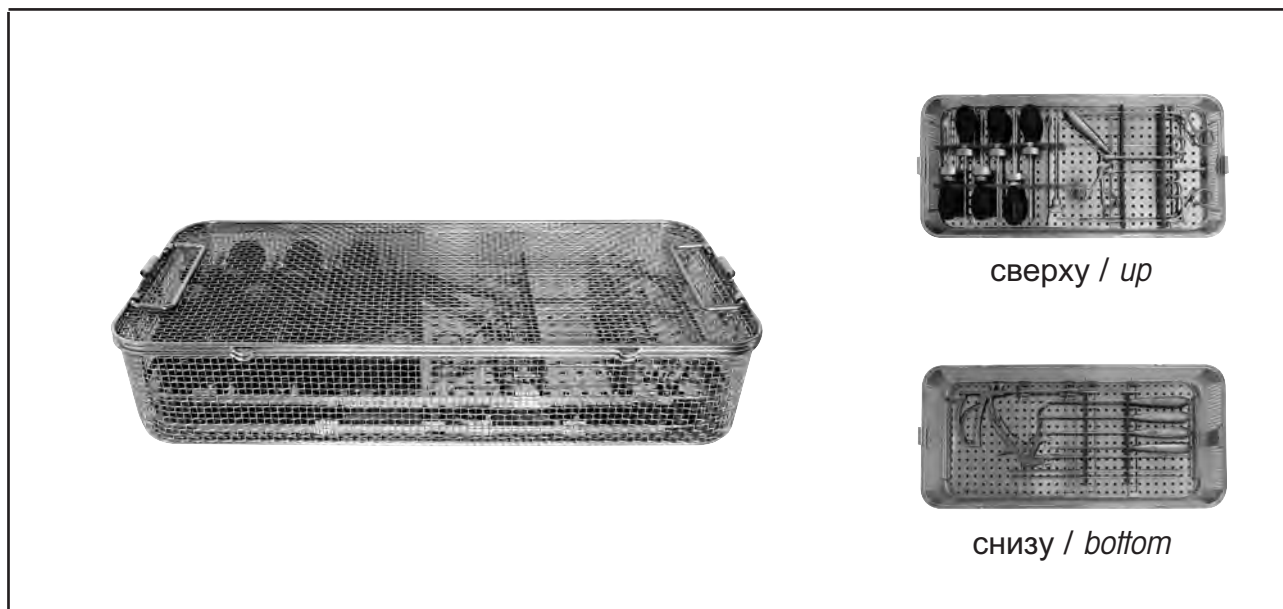

1

		Типы Types
<p>Корзина для стерилизации инструментов для реконструктивной артроскопии плеча</p> <p><i>Sterilization Basket for instruments for reconstructive shoulder arthroscopy</i></p>	<p>состоит из: 1x нижняя часть сетчатой корзины (8584.5202), 1x крышка сетчатой корзины (8584.6201), 2x затвор, короткий (8584.2002), 1x держатель инструментов, сверху (74018097), 1x приемный блок (74018104), 1x силиконовое крепление плечевой набор, сверху (85849101) 1x держатель инструментов снизу (74018098), 1x приемный блок (74018105), 1x силиконовое крепление плечевой набор, снизу (85849102)</p> <p><i>consisting of: 1x basket lower part (8584.5202), 1x basket lid (8584.6201), 2x spring lock short (8584.2002), 1x instrument rack, up (74018097), 1x support bar (74018104), 1x silicone holder set shoulder, up (85849101) 1x instrument rack, bottom (74018098), 1x support bar (74018105), 1x silicone holder set shoulder, bottom (85849102)</i></p>	85841213
для этого: / also:		
<p>Силиконовые крепления, плечевой набор, сверху</p> <p><i>Silicon holder set shoulder, up</i></p>	<p>состоит из: 1 x силиконовое крепление 8 отверстий 1 x силиконовое крепление 8 отверстий 2 x силиконовых крепления 4 отверстия</p> <p><i>consisting of: 1 x silicon holder 8 vents 1 x silicon holder 8 vents 2 x silicon holder 4 vents</i></p>	85849101
<p>Силиконовые крепления, плечевой набор, снизу</p> <p><i>Silicon holder set shoulder, bottom</i></p>	<p>состоит из: 2 x силиконовых крепления 1 отверстие 2 x силиконовых крепления 6 отверстий</p> <p><i>consisting of: 2 x silicon holder 1 vent 2 x silicon holder 6 vents</i></p>	85849102

*Sterilization Basket
for instruments for
hip arthroscopy
for machine reprocessing and sterilization*

Корзина для стерилизации
инструментария для
артроскопии тазобедренного сустава
для машинной подготовки и стерилизации

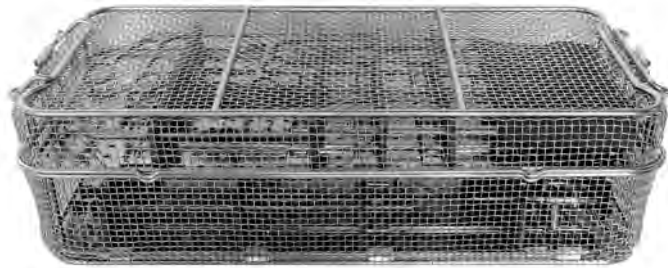

сверху / up

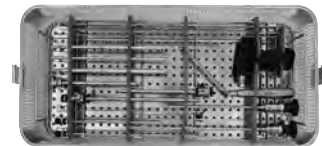

снизу / bottom

		Типы Types
<p>Корзина для стерилизации инструментария для артроскопии тазобедренного сустава <i>Sterilization Basket for instruments for hip arthroscopy</i></p>	<p>состоит из: 1x нижняя часть сетчатой корзины (8584.5202), 1x крышка сетчатой корзины (74018096), 2x затвор средний (74015043), 1x держатель инструментов, сверху (74018101), 1x приемный блок (74018108), 1x силиконовое крепление набор для тазобедренного сустава, сверху (85849105) 1x держатель инструментов, снизу (74018102), 1x приемный блок (74018109), 1x силиконовое крепление набор для тазобедренного сустава, снизу (85849106) <i>consisting of:</i> 1x basket lower part (8584.5202), 1x basket lid (74018096), 2x spring lock medium (74015043), 1x instrument rack, up (74018101), 1x support bar (74018108), 1x silicone holder set hip surgery, up (85849105), 1x instrument rack, bottom (74018102), 1x support bar (74018109), 1x silicone holder set hip surgery, bottom (85849106)</p>	<p>85841215</p>
<p>для этого: / also:</p>		
<p>Силиконовые крепления, набор для тазобедренного сустава, сверху <i>Silicon holder set hip, up</i></p>	<p>состоит из: 1x силиконовое крепление 12 отверстий 1x силиконовое крепление 2 отверстия 2x силиконовое крепление 10 отверстий 1x силиконовое крепление 5 отверстий <i>consisting of:</i> 1x silicon holder 12 vents 1x silicon holder 2 vents 2x silicon holder 10 vents 1x silicon holder 5 vents</p>	<p>85849105</p>
<p>Силиконовые крепления, набор для тазобедренного сустава, снизу <i>Silicon holder set hip, bottom</i></p>	<p>состоит из: 1x силиконовое крепление 8 отверстий 1x силиконовое крепление 12 отверстий 1x силиконовое крепление 16 отверстий 1x силиконовое крепление 13 отверстий 1x силиконовое крепление 3 отверстия <i>consisting of:</i> 1x silicon holder 8 vents 1x silicon holder 12 vents 1x silicon holder 16 vents 1x silicon holder 13 vents 1x silicon holder 3 vents</p>	<p>85849106</p>

*Sterilization Basket
for instruments for
decompression of the Ulnar Nerve
for machine reprocessing and sterilization*

Корзина для стерилизации
инструментов для
декомпрессии локтевого нерва
для машинной подготовки и стерилизации

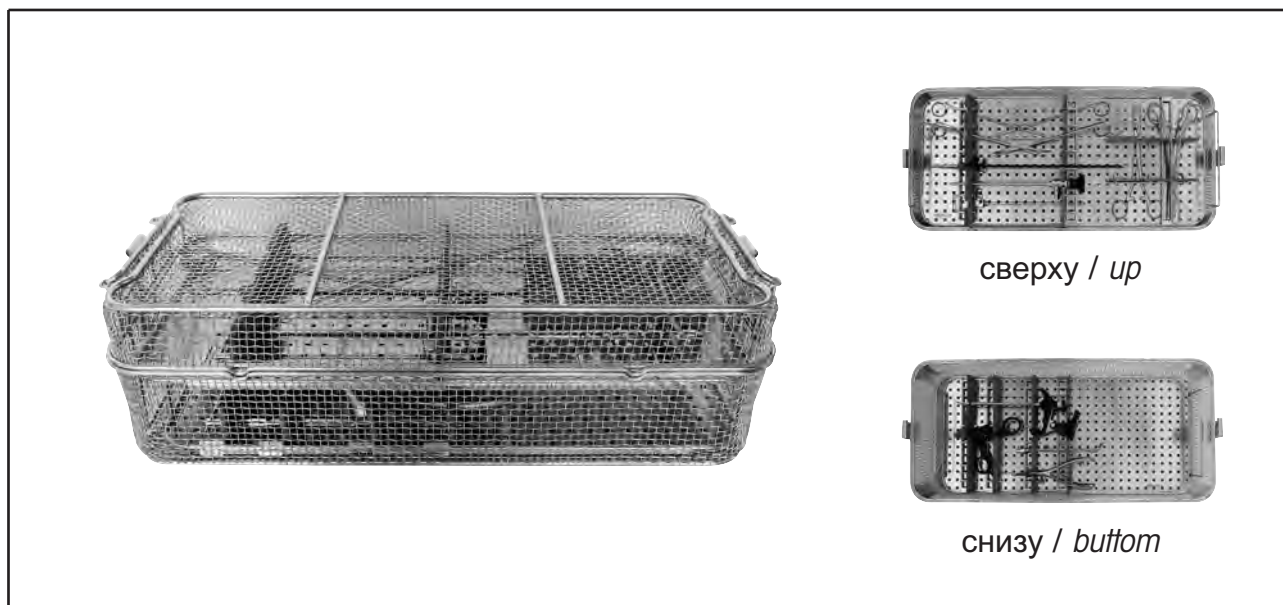

1

		Типы Types
<p>Корзина для стерилизации инструментов для декомпрессии локтевого нерва</p> <p><i>Sterilization Basket for instruments for decompression of the Ulnar Nerve</i></p>	<p>состоит из: 1x нижняя часть сетчатой корзины (8584.5202), 1x крышка сетчатой корзины (74018096), 2x затвор средний (74015043), 1x держатель инструментов, сверху (74018099), 1x приемный блок (74018106), 1x силиконовое крепление набора Sul. Ulnaris, сверху (85849103), 1x держатель инструментов, снизу (74018100), 1x приемный блок (74018107), 1x силиконовое крепление набора Sulcus Ulnaris, снизу (85849104)</p> <p><i>consisting of: 1x basket lower part (8584.5202), 1x basket lid (74018096), 2x spring lock medium (74015043), 1x instrument rack, up (74018099), 1x support bar (74018106), 1x silicone holder set sul. ulnaris, up (85849103) 1x instrument rack, bottom (74018100), 1x support bar (74018107), 1x silicone holder set sulcus ulnaris, bottom (85849104)</i></p>	85841214
<p>для этого: / also:</p>		
<p>Силиконовые крепления набора Sulcus Ulnaris, сверху</p> <p><i>Silicon holder set sulcus ulnaris, up</i></p>	<p>состоит из: 2 x силиконовое крепление 3 отверстия 2 x силиконовое крепление 5 отверстия</p> <p><i>consisting of: 2x silicon holder 3 vents 2x silicon holder 5 vents</i></p>	85849103
<p>Силиконовые крепления набора Sulcus Ulnaris, снизу</p> <p><i>Silicon holder set sulcus ulnaris, bottom</i></p>	<p>состоит из: 2 x силиконовое крепление 2 отверстия 2 x силиконовое крепление 4 отверстия</p> <p><i>consisting of: 2x silicon holder 2 vents 2x silicon holder 4 vents</i></p>	85849104

*Reprocessing Baskets
for Camera Heads*

*for machine reprocessing
and sterilization*

Корзины для подготовки
головок камеры

для машинной подготовки
и стерилизации

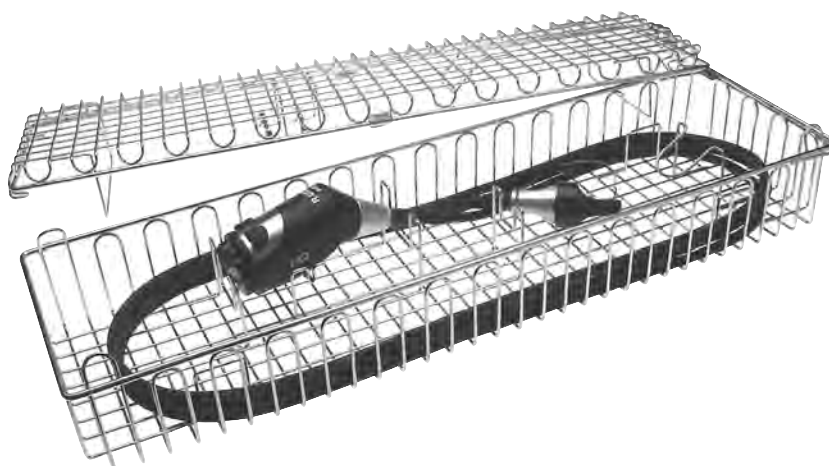

	подходит для <i>suitable for</i>	Ширина / <i>Width</i> мм / mm	Длина / <i>Length</i> мм / mm	Общая высота / <i>Total height</i> мм / mm	Тип / <i>Type</i>
Корзина для подготовки <i>Reprocessing basket</i>	Головки камеры: <i>Camera heads:</i> 5509912 5509972 85509902 85509962	132	472	74	38044.511

You will find further baskets in the catalogues of the specialist disciplines.

Прочие типы корзинок Вы найдете в соответствующих специализированных каталогах.

Reprocessing Baskets
for **eyeMAX**[®] CCD Endoscopes

for machine reprocessing
and sterilization

Корзины для подготовки

для **eyeMAX**[®] эндоскопов CCD

для машинной подготовки
и стерилизации

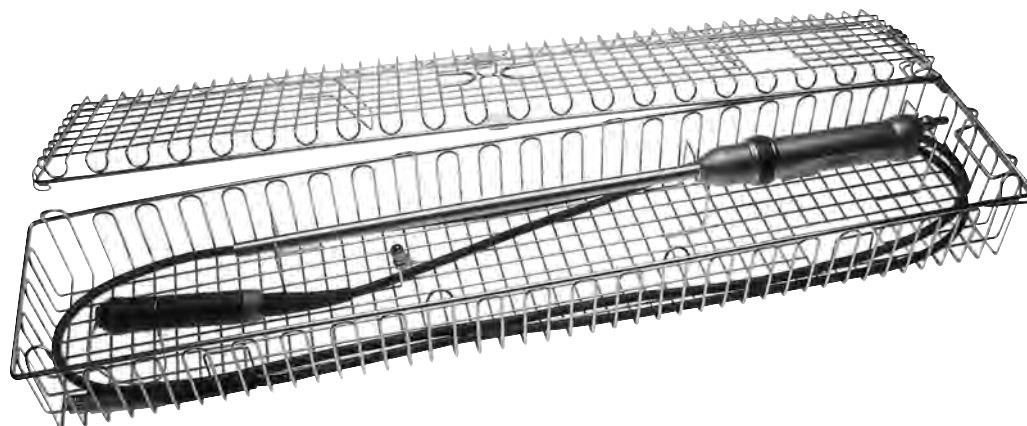

	подходит для <i>suitable for</i>	Ширина / <i>Width</i> мм / mm	Длина / <i>Length</i> мм / mm	Общая высота / <i>Total height</i> мм / mm	Тип / <i>Type</i>
<p>Корзина для подготовки для eyeMAX[®] эндоскопов CCD Вместимость: 1 CCD эндоскоп и 1 кабель камеры Reprocessing basket for eyeMAX[®] CCD endoscopes <i>Capacity: 1 CCD endoscope and 1 camera cable</i></p>	<p>eyeMAX[®] эндоскопы: eyeMAX[®] endoscopes: 8934.xxx</p>	132	584	74	38045.211

You will find further baskets in the catalogues of the specialist disciplines.

Прочие типы корзинок Вы найдете в соответствующих специализированных каталогах.

*Reprocessing Baskets
for URS, Miniature Nephroscope and
US Transducer
for machine reprocessing and sterilization*

Корзины для подготовки
для мини-нефроскопа, URS и
ультразвукового преобразователя
для машинной подготовки и стерилизации

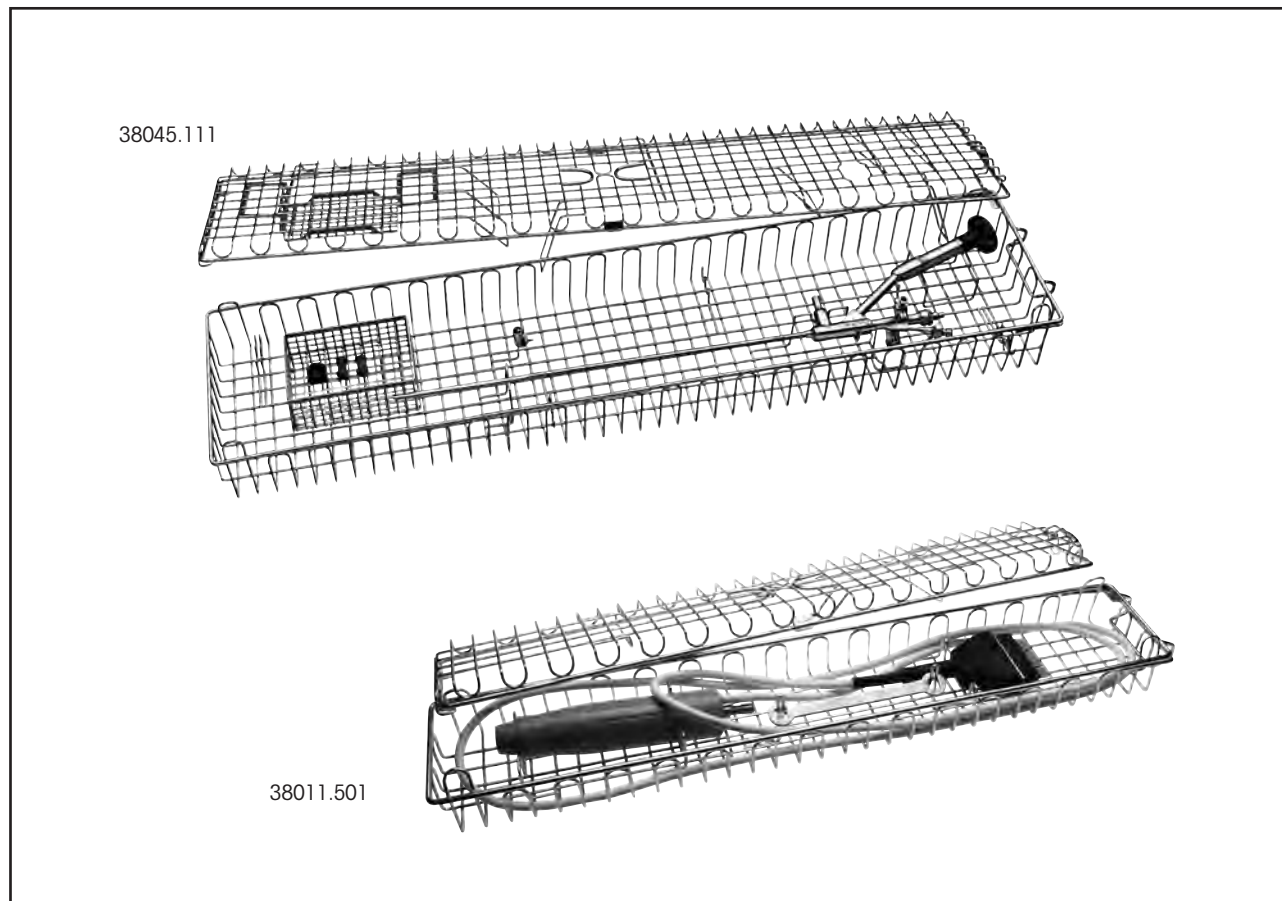

	подходит для <i>suitable for</i>	Ширина / <i>Width</i> мм / mm	Длина / <i>Length</i> мм / mm	Общая высота / <i>Total height</i> мм / mm	Тип / <i>Type</i>
<p>Корзина для подготовки с дополнительными держателями для сонотродов</p> <p>Reprocessing basket <i>with additional mountings for sonotrodes</i></p>	<p>URS / URS: 8701.xxx 8702.xxx 8703.xxx 8704.xxx 8708.xxx</p> <p>Мини-нефроскоп: <i>Miniature nephroscope:</i> 8968.421</p>	132	640	74	38045.111
<p>Корзина для подготовки ультразвукового преобразователя (2271.501) вкл. кольцевой ключ (64262.012)</p> <p>Reprocessing basket <i>for US transducer (2271.501) incl. ring key (64262.012)</i></p>	<p>Ультразвуковой преобразователь: <i>US transducer:</i> 2271.501</p>	80	450	46	38011.501

You will find further baskets in the catalogues of the specialist disciplines.

Прочие типы корзинок Вы найдете в соответствующих специализированных каталогах.

*Reprocessing Baskets
for Cysto-Urethroscope, Operating
Telescopes, Mini-Operating Telescope
for machine reprocessing and sterilization*

Корзины для подготовки
цисто-уретроскопа, операционных
оптик, мини-ОП-эндоскопа
для машинной подготовки и стерилизации

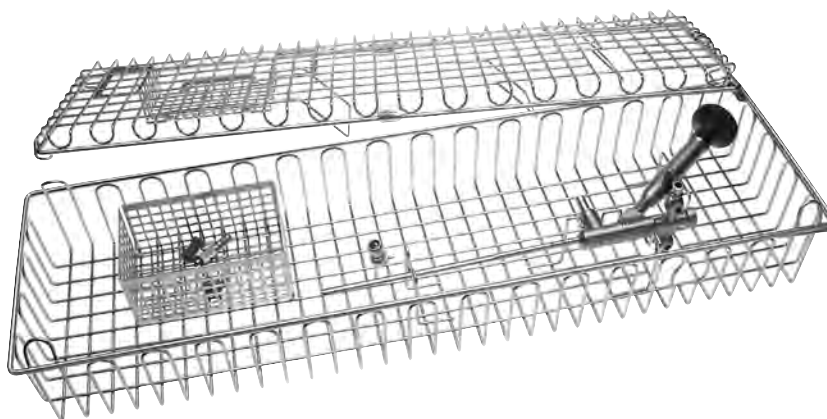

	подходит для <i>suitable for</i>	Ширина / <i>Width</i> мм / mm	Длина / <i>Length</i> мм / mm	Общая высота / <i>Total height</i> мм / mm	Тип / <i>Type</i>
Корзина для подготовки <i>Reprocessing basket</i>	операционного цистоуретроскопа: <i>Operating cysto-urethroscope:</i> 8626.531 операционные оптики PANOVIEW PLUS: <i>PANOVIEW PLUS- operating telescopes:</i> 8632.411 8643.401 Миниоперационный эндоскоп: <i>Mini-operating telescope:</i> 8746.401	132	472	74	38044.611

You will find further baskets in the catalogues of the specialist disciplines.

Прочие типы корзинок Вы найдете в соответствующих специализированных каталогах.

Reprocessing Baskets for Nephroscopes

for machine reprocessing
and sterilization

Корзины для подготовки нефроскопов

для машинной подготовки
и стерилизации

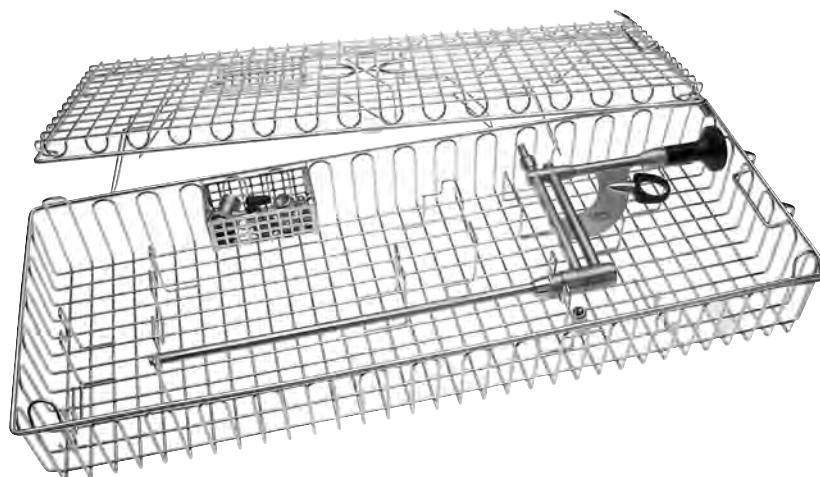

	подходит для <i>suitable for</i>	Ширина / <i>Width</i> мм / mm	Длина / <i>Length</i> мм / mm	Общая высота / <i>Total height</i> мм / mm	Тип / <i>Type</i>
Корзина для подготовки <i>Reprocessing basket</i>	Нефроскопов: <i>Nephroscopes:</i> 8964.401 8965.401 8965.411 8966.401	172	458	73	38042.311

You will find further baskets in the catalogues of the specialist disciplines.

Прочие типы корзинок Вы найдете в соответствующих специализированных каталогах.



*Reprocessing Basket
for Exchangeable Sheath Hysteroscope
for machine reprocessing
and sterilization*

Корзина для подготовки
гистероскопа со сменным стержнем
для машинной подготовки
и стерилизации

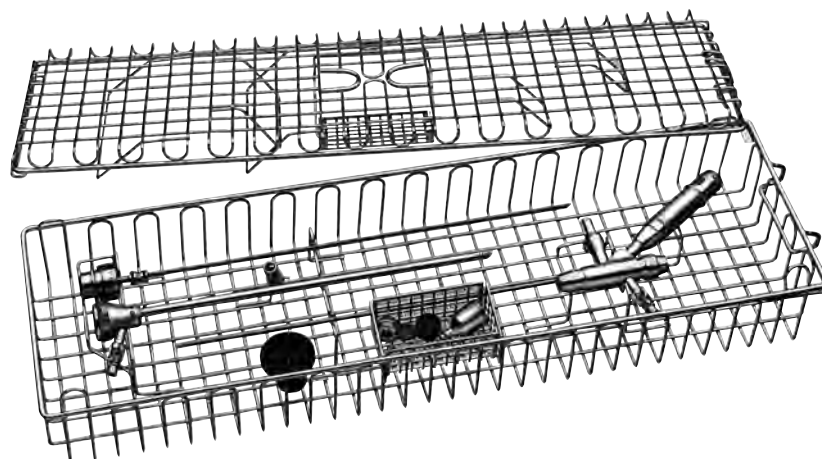

	подходит для <i>suitable for</i>	Ширина / <i>Width</i> мм / mm	Длина / <i>Length</i> мм / mm	Общая высота / <i>Total height</i> мм / mm	Тип / <i>Type</i>
<p>Корзина для подготовки гистероскопа со сменным стержнем с креплением для сменных стержней</p> <p><i>Reprocessing basket for exchangeable sheath hysteroscope with mounting for exchangeable sheaths</i></p>	<p>Гистероскоп со сменным стержнем: <i>Exchangeable sheath hysteroscope:</i> 8753.411</p>	132	472	74	38044.311

You will find further baskets in the catalogues of the specialist disciplines.

Прочие типы корзинок Вы найдете в соответствующих специализированных каталогах.

*Reprocessing Basket
for Hysteroscopes, Discoscopes
and MR Endoscope
for machine reprocessing and sterilization*

Корзина для подготовки
гистероскопов, дискооскопов
и эндоскопа MR
для машинной подготовки и стерилизации

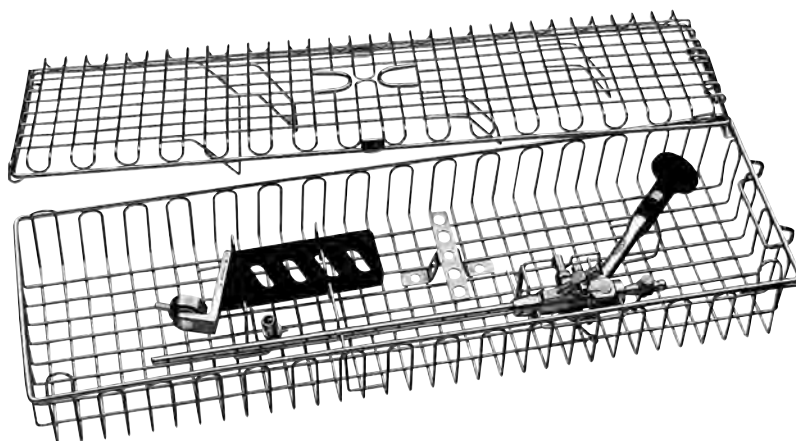

	подходит для <i>suitable for</i>	Ширина / <i>Width</i> мм / mm	Длина / <i>Length</i> мм / mm	Общая высота / <i>Total height</i> мм / mm	Тип / <i>Type</i>
Корзина для подготовки <i>Reprocessing basket</i>	Гистероскопа по Грохмалю (Grochmal): <i>Hysteroscope by Grochmal :</i> 8986.401 Компактный операционный минигистероскоп постоянного орошения: <i>Mini compact continuous-flow operating hysteroscope:</i> 8977.411 Дискооскопы: <i>Discoscopes:</i> 8793.401 8792.401 8792.411 Магнитно-резонансный эндоскоп по Тронье (Tronnier): <i>Magnetic resonance endoscope by Tronnier:</i> 8767.412	132	472	89	38044.111

You will find further baskets in the catalogues of the specialist disciplines.

Прочие типы корзинок Вы найдете в соответствующих специализированных каталогах.

Reprocessing Basket for Discoscopes

for machine reprocessing
and sterilization

Корзина для подготовки ДИСКОСКОПОВ

для машинной подготовки
и стерилизации

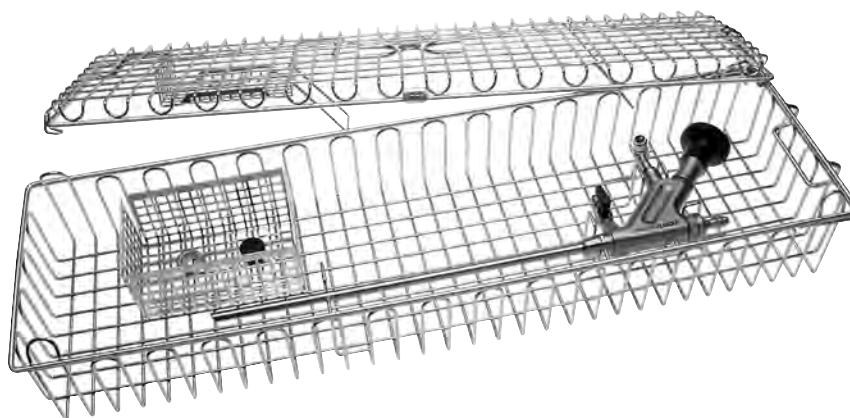

	подходит для <i>suitable for</i>	Ширина / <i>Width</i> мм / mm	Длина / <i>Length</i> мм / mm	Общая высота / <i>Total height</i> мм / mm	Тип / <i>Type</i>
Корзина для подготовки <i>Reprocessing basket</i>	Дискоскопы: <i>Discoscopes:</i> 89210.1253 89210.1254 89210.3253 89210.3254	132	472	74	38044.411

You will find further baskets in the catalogues of the specialist disciplines.

Прочие типы корзинок Вы найдете в соответствующих специализированных каталогах.

*Reprocessing Basket
for Mini-Laparoscope*

*for machine reprocessing
and sterilization*

Корзина для подготовки
для мини-лапароскопа

для машинной подготовки
и стерилизации

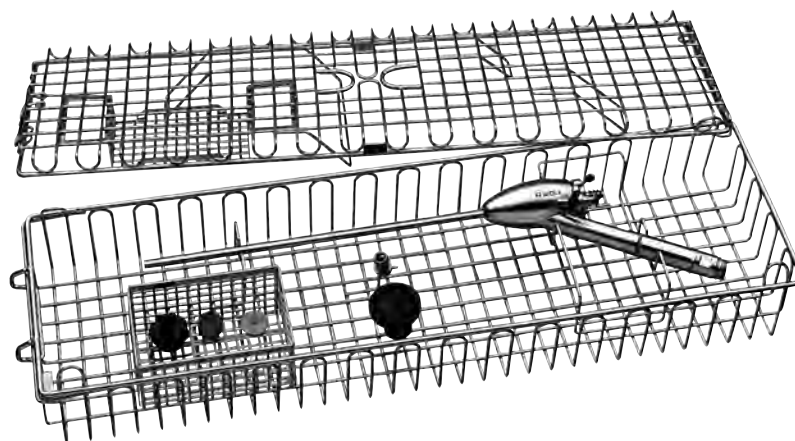

1

	подходит для <i>suitable for</i>	Ширина / <i>Width</i> мм / mm	Длина / <i>Length</i> мм / mm	Общая высота / <i>Total height</i> мм / mm	Тип / <i>Type</i>
Корзина для подготовки <i>Reprocessing basket</i>	Мини-лапароскоп: <i>Mini-laparoscope:</i> 8920.4011	132	472	74	38044.211

You will find further baskets in the catalogues of the specialist disciplines.

Прочие типы корзинок Вы найдете в соответствующих специализированных каталогах.

*Reprocessing Baskets
for RectoLution-Scope, Intramedullary Bone
Endoscopy Set and Operating Telescopes
for machine reprocessing and sterilization*

Корзины для подготовки
RectoLution-Scope, набора для
эндоскопии мозговой полости,
операционных оптик
для машинной подготовки и стерилизации

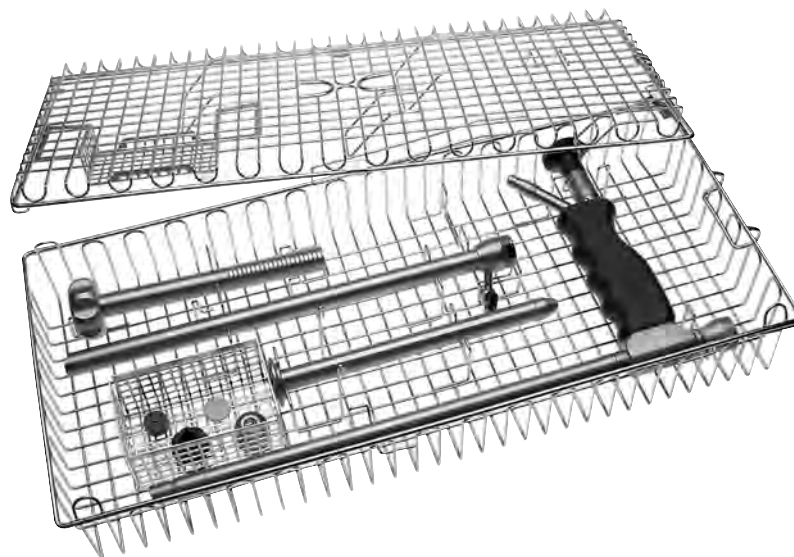

	подходит для <i>suitable for</i>	Ширина / <i>Width</i> мм / mm	Длина / <i>Length</i> мм / mm	Общая высота / <i>Total height</i> мм / mm	Тип / <i>Type</i>
Корзина для подготовки <i>Reprocessing basket</i>	RectoLution-Scope: <i>RectoLution-Scope:</i> 8830.401 Набор для эндоскопии мозговой полости: <i>intramedullary bone endoscopy :</i> 89300.0001 Операционные оптики: <i>Operating telescopes:</i> 8781.4031 8781.423	204	472	74	38046.111

You will find further baskets in the catalogues of the specialist disciplines.

Прочие типы корзинок Вы найдете в соответствующих специализированных каталогах.

*Reprocessing Basket
for "Piranha" Scope
for machine reprocessing
and sterilization*

Корзина для подготовки
"Piranha" Scope
для машинной подготовки
и стерилизации

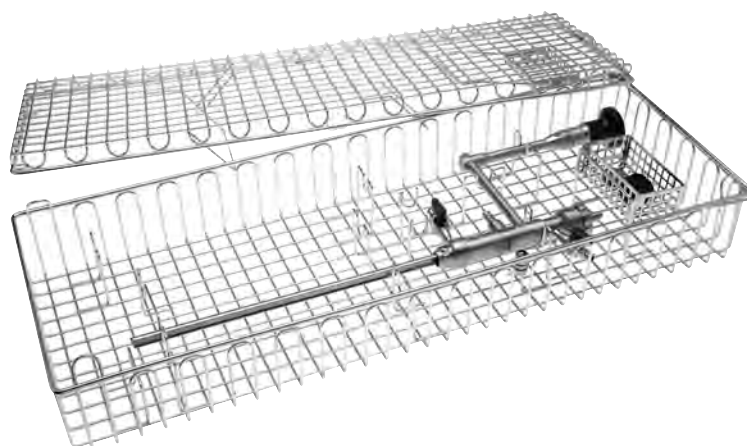

	подходит для <i>suitable for</i>	Ширина / <i>Width</i> мм / mm	Длина / <i>Length</i> мм / mm	Общая высота / <i>Total height</i> мм / mm	Тип / <i>Type</i>
Корзина для подготовки <i>Reprocessing basket</i>	Операционная оптика PANOVIEW: <i>PANOVIEW operating telescope:</i> 89704021	172	458	73	38042.211

You will find further baskets in the catalogues of the specialist disciplines.

Прочие типы корзинок Вы найдете в соответствующих специализированных каталогах.

Sterilization Basket System

Система стерилизационно-сетчатой корзины

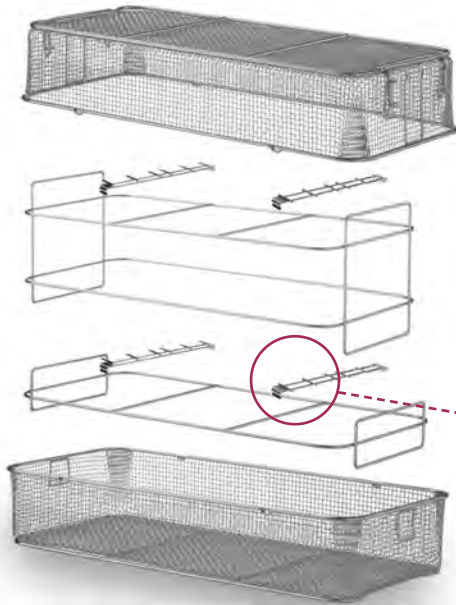

Универсальная система сетчатых корзин фирмы RICHARD WOLF служит для надежного и бережного крепления ценного инструментария во время

- стерилизации
- транспортировки
- хранения.

Универсальной ситовой концепция позволяет составить почти любую конфигурацию сит.

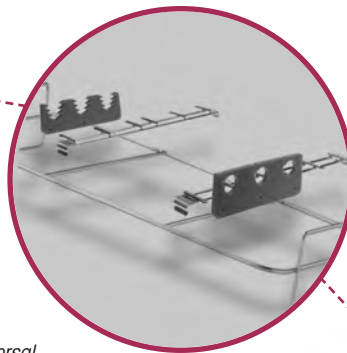

RICHARD WOLF's open mesh basket system, which has universal application, holds even the most expensive instruments safely and carefully during

- sterilization
- transport
- storage.

The universal basket concept allows almost any basket configuration to be set up.

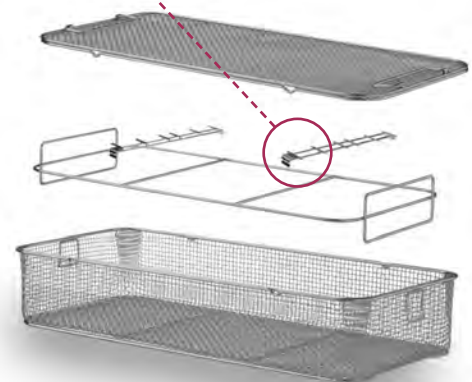

Sterilization Basket System

Система стерилизационно-сетчатой корзины

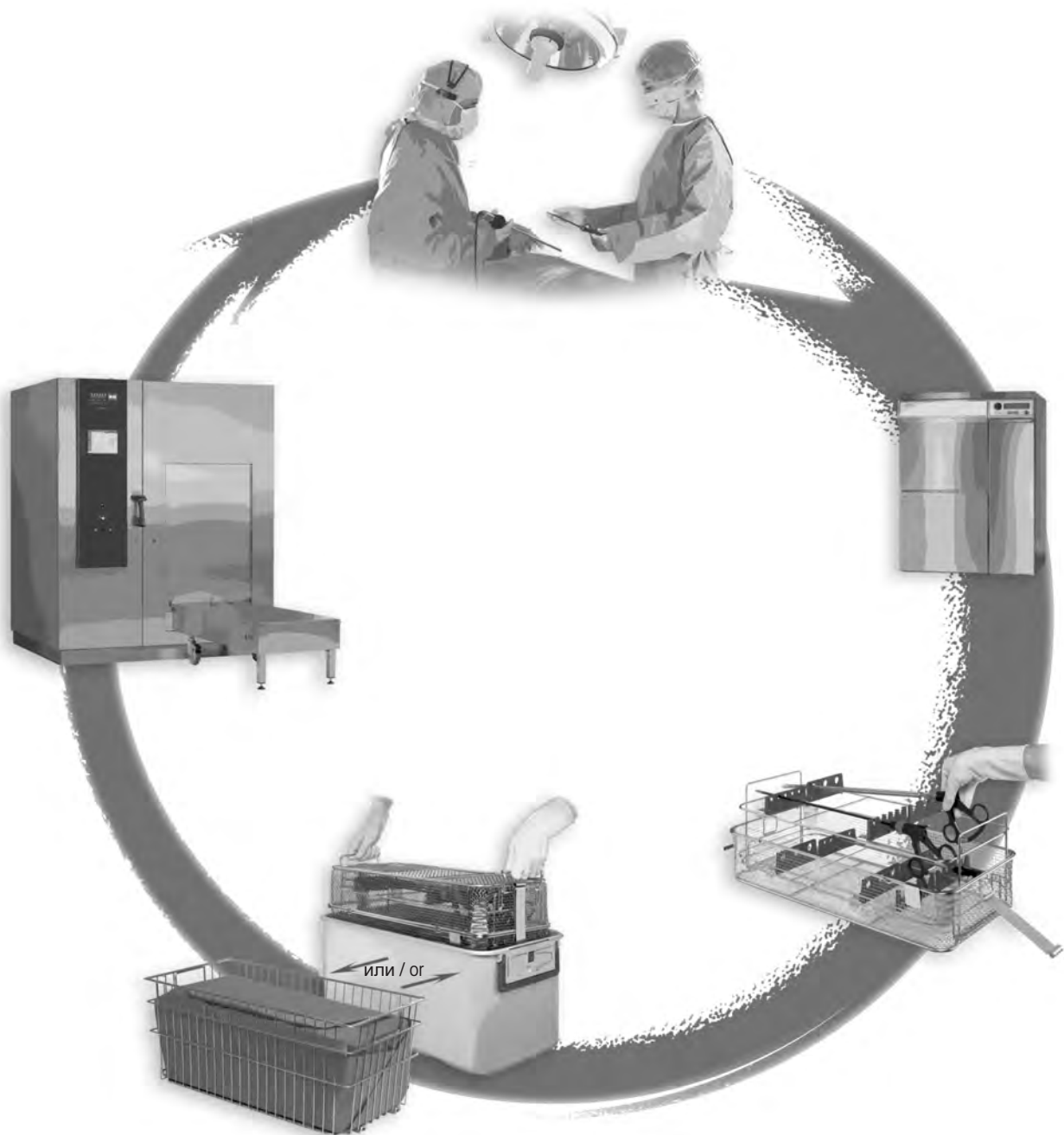

Sterilization Basket System
for sterilization, transport and storage

Система стерилизационно-
сетчатой корзины
для стерилизации, транспортировки и хранения

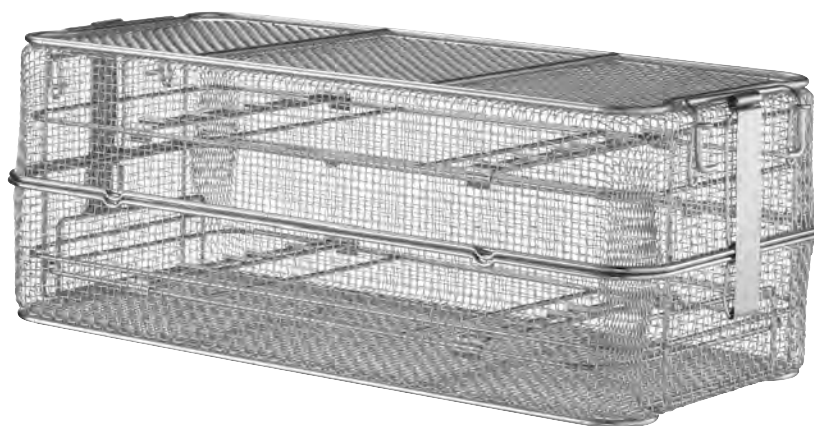

	Ширина / Width мм / mm	Длина / Length мм / mm	Общая высота / Total height мм / mm	Вес / Weight кг / kg	Тип / Type
<p>Сито для инструмента, высокое - стандартное состоит из: нижняя часть сетчатой корзины (8584.5202), высокая крышка сетчатой корзины (8584.6202), затвор 2 х, держатель инструментов высокий (8584.7203), держатель инструментов низкий (8584.7204), приемная перемычка 4 х (8584.8203)</p> <p>Instrument basket, high - standard contains: basket lower part (8584.5202), lid high (8584.6202), spring lock 2 x, instrument rack deep (8584.7203), instrument rack flat (8584.7204), support bar 4 x (8584.8203)</p>	250	530	200	3.5	8584.1202

suitable for standard container

подходит для стандартного контейнера (1 STE = 1 единица стерильного материала)

You will find further baskets in the catalogues of the specialist disciplines.
Accessories see page J 25 - J 26.

Прочие типы корзинок Вы найдете в соответствующих специализированных каталогах
Принадлежности см. стр. J 25 - J 26.

Sterilization Basket System
for sterilization, transport and storage

Система стерилизационно-
сетчатой корзины

для стерилизации, транспортировки и хранения

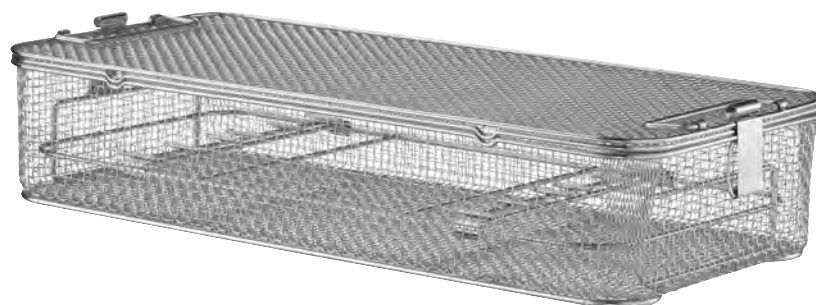

	Ширина / Width мм / mm	Длина / Length мм / mm	Общая высота / Total height мм / mm	Вес / Weight кг / kg	Тип / Type
<p>Сито для инструмента, низкое - стандартное состоит из: нижняя часть сетчатой корзины (8584.5202), плоская крышка сетчатой корзины (8584.6201), затвор 2 х, держатель инструментов низкий (8584.7204), приемная перемычка 2 х (8584.8203)</p> <p>Instrument basket, flat - standard contains: basket lower part (8584.5202), lid flat (8584.6201), spring lock 2 x, instrument rack flat (8584.7204), support bar 2 x (8584.8203)</p>	250	530	108	2.2	8584.1212

suitable for standard container

подходит для стандартного контейнера (1 STE = 1 единица стерильного материала)

You will find further baskets in the catalogues of the specialist disciplines.
Accessories see page J 25 - J 26.

Прочие типы корзинок Вы найдете в соответствующих специализированных каталогах
Принадлежности см. стр. J 25 - J 26.

Sterilization Basket System

for sterilization, transport and storage

Система стерилизационно-сетчатой корзины

для стерилизации, транспортировки и хранения

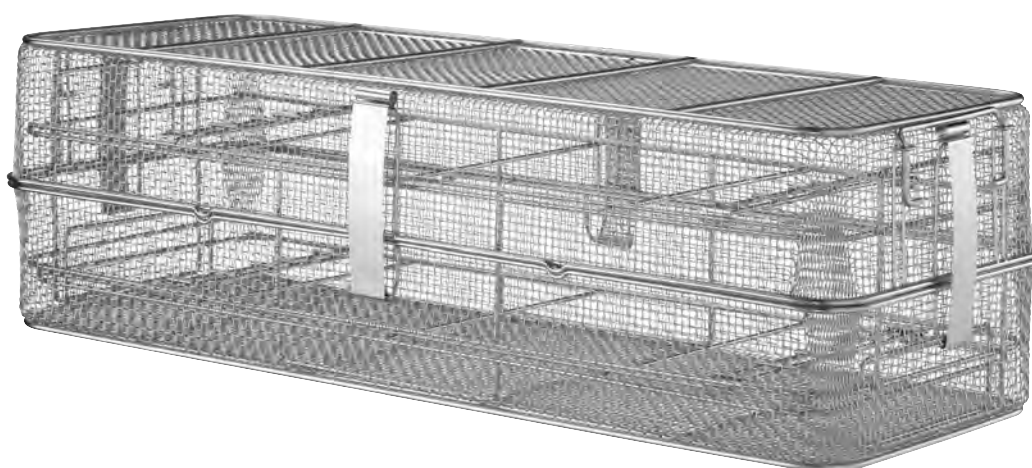

	Ширина / Width мм / mm	Длина / Length мм / mm	Общая высота / Total height мм / mm	Вес / Weight кг / kg	Тип / Type
<p>Сито для инструмента, высокое - длинное состоит из: нижняя часть сетчатой корзины (8584.5302), высокая крышка сетчатой корзины (8584.6302), затвор 4 х, держатель инструментов высокий (8584.7205), держатель инструментов низкий (8584.7206), приемная перемычка 4 х (8584.8203)</p> <p>Instrument basket, high - long contains: basket lower part (8584.5302), lid high (8584.6302), spring lock 4 x, instrument rack high (8584.7205), instrument rack flat (8584.7206), support bar 4 x (8584.8203)</p>	275	725	200	5.0	8584.1302

Extra-long e.g. for bronchoscopy, urology (upper urinary tract)

Сверхдлина, например, для бронхоскопии, урологии (верхние мочевые пути)

You will find further baskets in the catalogues of the specialist disciplines.
Accessories see page J 25 - J 26.

Прочие типы корзинок Вы найдете в соответствующих специализированных каталогах
Принадлежности см. стр. J 25 - J 26.

Sterilization Basket System
for sterilization, transport and storage

Система стерилизационно-сетчатой корзины

для стерилизации, транспортировки и хранения

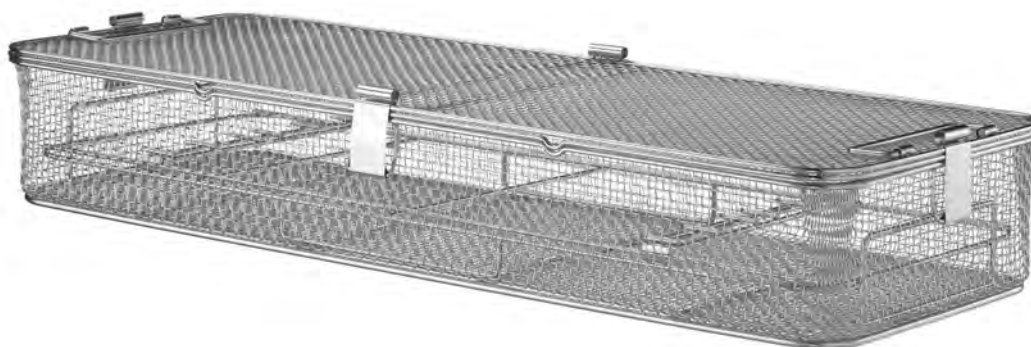

	Ширина / Width мм / mm	Длина / Length мм / mm	Общая высота / Total height мм / mm	Вес / Weight кг / kg	Тип / Type
<p>Сито для инструмента, низкое - длинное состоит из: нижняя часть сетчатой корзины (8584.5302), плоская крышка сетчатой корзины (8584.6301), затвор 4 х, держатель инструментов низкий (8584.7206), приемная перемычка 2 х (8584.8203) Instrument basket, flat - long contains: basket lower part (8584.5302), lid flat (8584.6301), spring lock 4 x, instrument rack flat (8584.7206), support bar 2 x (8584.8203)</p>	275	725	108	3.1	8584.1312

Extra-long e.g. for bronchoscopy, urology (upper urinary tract)

Сверхдлина, например, для бронхоскопии, урологии (верхние мочевые пути)

You will find further baskets in the catalogues of the specialist disciplines.
Accessories see page J 25 - J 26.

Прочие типы корзинок Вы найдете в соответствующих специализированных каталогах
Принадлежности см. стр. J 25 - J 26.

Accessories















for sterilization basket system

Принадлежности

для системы стерилизационно-сетчатой корзины



1

	Обозначение / Article description	Тип / Type
	Приемная перемычка для силиконовых креплений, 2-кратная <i>Support bar for silicone holder, double</i>	8584.8203
	Силиконовые крепления, закрытые, 3-кратные, для инструмента Ø 8 - 14,5 мм <i>Silicone holder, closed, triple,</i> <i>for instruments with diam. 8 to 14.5 mm</i>	8584.9201
	Силиконовые крепления, открытые, 3-кратные, для инструмента Ø 8 - 14,5 мм <i>Silicone holder, open, triple,</i> <i>for instruments with diam. 8 to 14.5 mm</i>	8584.9211
	Силиконовые крепления, закрытые, 5-кратные, для инструмента Ø 1 - 7,5 мм <i>Silicone holder, closed, for up to 5 items,</i> <i>for instruments with diam. 1 to 7.5 mm</i>	8584.9501
	Силиконовые крепления, открытые, 5-кратные, для инструмента Ø 1 - 7,5 мм <i>Silicone holder, open, for up to 5 items,</i> <i>for instruments with diam. 1 to 7.5 mm</i>	8584.9511
	Силиконовые крепления, закрытые, 7-кратные, для инструмента Ø 1 - 7,5 мм <i>Silicone holder, closed, for up to seven items,</i> <i>for instruments with diam. 1 to 7.5 mm</i>	8584.9701
	Силиконовые крепления, открытые, 7-кратные для инструмента Ø 1 - 7,5 мм <i>Silicone holder, open, for up to seven items,</i> <i>for instruments with diam. 1 to 7.5 mm</i>	8584.9711
для урологии / артроскопии <i>for Urology / Arthroscopy</i>  3x 8584.9501  1x 8584.9701  3x 8584.9511  1x 8584.9711	Базовый комплект для силиконовых креплений состоит из: 3x 8584.9501, 3x 8584.9511, 1x 8584.9701, 1x 8584.9711 <i>Starting Set Silicone Holder</i> consisting of: 3x 8584.9501, 3x 8584.9511, 1x 8584.9701, 1x 8584.9711	8584.9001
для лапароскопии / хирургии / гинекологии <i>for Laparoscopy / Surgery / Gynaecology</i>  3x 8584.9501  1x 8584.9201  3x 8584.9511  1x 8584.9211	Базовый комплект для силиконовых креплений состоит из: 3x 8584.9501, 3x 8584.9511, 1x 8584.9201, 1x 8584.9211 <i>Starting Set Silicone Holder</i> consisting of: 3x 8584.9501, 3x 8584.9511, 1x 8584.9701, 1x 8584.9711	8584.9002











Accessories

for sterilization basket system

Принадлежности

для системы стерилизационно-сетчатой корзины



	Обозначение / Article description	Тип / Type
	<p>Приемная перемычка для силиконовых креплений, 3-кратная, для приема силиконовых креплений <i>Support bar for silicone holder, triple,</i> <i>to hold the silicone holders</i></p>	<p>8584.8201</p>
  	<p>Силиконовые крепления, открытые, Ø 9 мм, например, для отдельных кранов <i>Silicone holder, open, Ø 9 mm,</i> <i>e.g. for individual taps</i></p> <p>Силиконовые крепления, открытые, Ø 4,5 мм, например, для отдельных кранов <i>Silicone holder, open, Ø 4.5 mm,</i> <i>e.g. for individual taps</i></p>	<p>8584.9111</p> <p>8584.9112</p>
 	<p>Маркировка широкая, с пружинным действием, (Д x Ш x В) 60 x 35 x 9 мм <i>Indicator holder, wide, with spring clip,</i> <i>(l x w x h) 60 x 35 x 9 mm</i></p>	<p>8584.2003</p>
 	<p>Качающаяся насадная табличка для индикаторов стерилизации, (Д x Ш x В) 41 x 14 x 57 мм <i>Swinging plate for indicator labels,</i> <i>(l x w x h) 41 x 14 x 57 mm</i></p> <p>Качающаяся насадная табличка для этикетных табличек, (Д x Ш x В) 88 x 17 x 57 мм <i>Swinging plate for indicator labels,</i> <i>(l x w x h) 88 x 17 x 57 mm</i></p>	<p>8584.2006</p> <p>8584.2005</p>
	<p>Система сит для мелких деталей 1/8, (Д x Ш x В) 121 x 121 x 35 мм <i>System basket, small, 1/8,</i> <i>(l x w x h) 121 x 121 x 35 mm</i></p>	<p>8584.3003</p>
 	<p>Арретирующий штифт, напр., для фиксации рукояток, VE = 2 шт. <i>Locking pin,</i> <i>e.g. for fixation of handles, package unit = 2 pcs.</i></p>	<p>8584.8205</p>

Sterisafe® DURO A3

Sterilisation - Storage - Transport
of flexible endoscopes

Sterisafe® DURO A3

Стерилизация - хранение - транспортировка
Гибкие эндоскопы

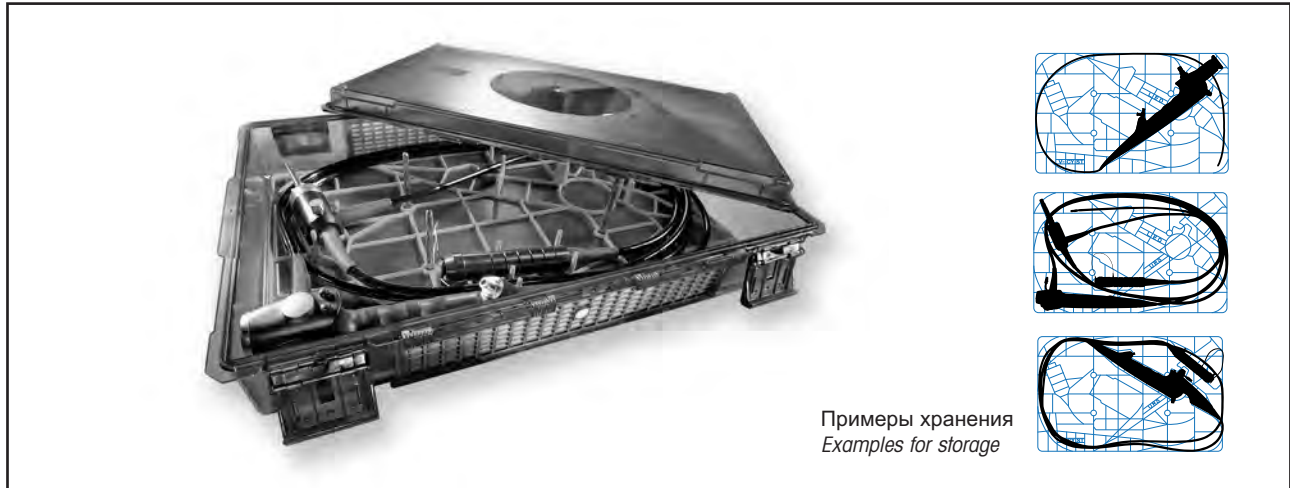

Sterisafe® DURO A3 Set,

- consisting of the Sterisafe® DURO A3 and the Toolsafe® lattice base
- offers flexible endoscopes safe storage in a sterile barrier and packaging system in conformity with DIN EN ISO 11607
- is suitable for plasma, ethylene oxide and formaldehyde sterilization procedures
- can reduce repair and maintenance costs for flexible endoscopes

Sterisafe® DURO A3-Set,

for plasma sterilization consisting of:

- Sterisafe® DURO A3 (382031003),
- Toolsafe® grid frame (382031101),
- Disposable filter for H₂O₂
- (pack of 100, 382031401)382032000

Sterisafe® DURO A3-Set,

for EO (ethylene oxide) and FA (formaldehyde) consisting of:

- Sterisafe® DURO A3 (382031003),
- Toolsafe® grid frame (382031101),
- Disposable filter for EO and FA
- (pack of 100, 382031501)382032100

Accessories:

- Disposable filter, pack of 100,
- for H₂O₂382031401
- for EO and FA382031501
- Sealing label, pack of 500,
- for H₂O₂382031220
- Sterisafe® universal label holder382031203
- Sterisafe® safety seal, pack of 100382031202

Technical information:

Outer dimensions (L x W x H): 450 x 292 x 87 mm

Inside dimensions (L x W x H): 420 x 265 x 75 mm

Filter system:

Disposable filter for plasma sterilization procedure (STERRAD®, H₂O₂),

Disposable filter for ethylene oxide (EO) and formaldehyde (FA) sterilization procedure

Набор Sterisafe® DURO A3

- состоит из Sterisafe® DURO A3 и решетки-подкладки Toolsafe®
- обеспечивает надежное хранение гибких эндоскопов в системе стерильно-барьерных упаковок по DIN EN ISO 11607
- подходит для методов плазменной стерилизации и стерилизации с использованием окиси этилена и формальдегида
- позволяет снизить расходы на ремонт и обслуживание гибких эндоскопов

Набор Sterisafe® DURO A3,

для плазменной стерилизации состоит из:

- Sterisafe® DURO A3 (382031003),
- решетка-подкладка Toolsafe® (382031101),
- фильтр одноразового применения для H₂O₂
- (VE=100 шт., 382031401)382032000

Набор Sterisafe® DURO A3,

для EO и FA состоит из:

- Sterisafe® DURO A3 (382031003),
- решетка-подкладка Toolsafe® (382031101),
- фильтр одноразового применения для EO и FA
- (VE=100 шт., 382031501)382032100

Принадлежности:

- Фильтр одноразового применения, VE= 100 шт.,
- для H₂O₂382031401
- для EO и FA382031501
- Штемпельная этикетка, VE= 500 шт.,
- для H₂O₂382031220
- Sterisafe® универсальный фиксатор этикеток ..382031203
- Sterisafe® предохранительная пломба,
- VE=100 шт.382031202

Техническая информация:

Наружные размеры (Д x Ш x В): 450 x 292 x 87 мм

Внутренние размеры (Д x Ш x В): 420 x 265 x 75 мм

Система фильтрации:

Фильтр одноразового применения для метода плазменной стерилизации (STERRAD®, H₂O₂),

Фильтр одноразового применения для методов стерилизации с использованием окиси этилена (EO) и формальдегида (FA)

Sterisafe® DURO A3 Universal, Steam
for steam sterilization

Набор универсальный Sterisafe® DURO A3, пар
для стерилизации паром

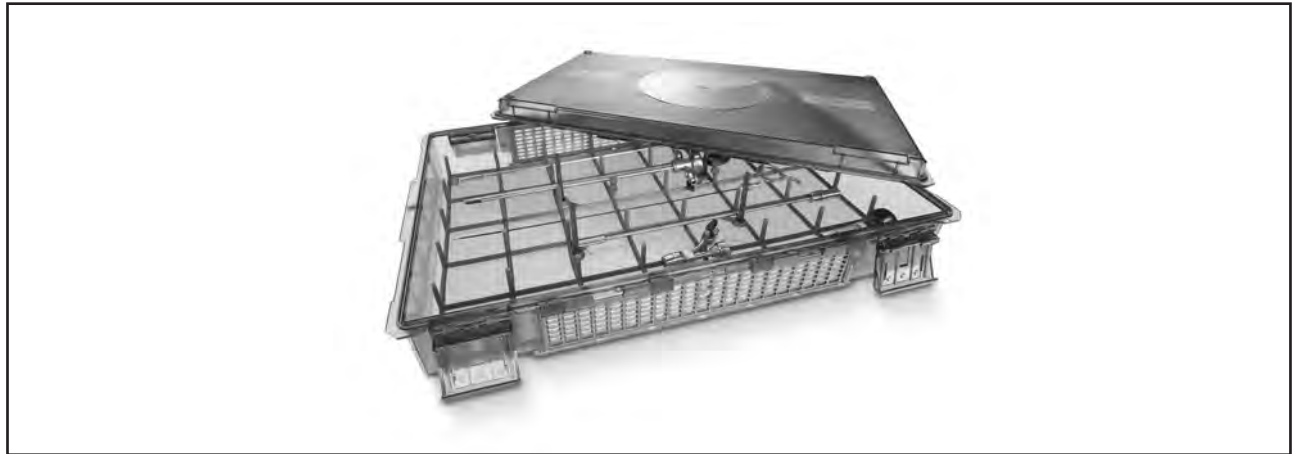

1

Sterisafe® DURO A3 Set universal, steam

- consisting of the Sterisafe® DURO A3 universal and the Toolsafe® universal grid frame A3
- offers flexible endoscopes safe storage in a sterile barrier and packaging system in conformity with DIN EN ISO 11607
- ideal for steam sterilization of rigid instruments
- can reduce repair and maintenance costs for flexible endoscopes

Sterisafe® DURO A3 Set Universal Steam for steam sterilization

consisting of:

- Sterisafe® DURO A3 (382031003),
- Toolsafe® universal grid frame A3 (382031102),
- Disposable filter for steam sterilization (pack of 100, 382031501)382032300

Accessories:

- Disposable filter, pack of 100, for steam sterilization**382031501
- Sterisafe® universal label holder**382031203
- Sterisafe® safety seal, pack of 100**382031202

Technical information:

Outer dimensions (L x W x H): 450 x 292 x 87 mm
 Inside dimensions (L x W x H): 420 x 265 x 75 mm
 Filter system:
 Disposable filter for steam sterilization procedures

Набор универсальный Sterisafe® DURO A3, пар

- состоит из универсального Sterisafe® DURO A3 и универсальной решетки-подкладки Toolsafe® A3
- обеспечивает надежное хранение гибких эндоскопов в системе стерильно-барьерных упаковок по DIN EN ISO 11607
- отлично подходит для паровой стерилизации жестких инструментов
- позволяет снизить расходы на ремонт и обслуживание гибких эндоскопов

Набор универсальный Sterisafe® DURO A3, пар для паровой стерилизации

состоит из:

- Sterisafe® DURO A3 (382031003),
- Универсальная решетка-подкладка Toolsafe® A3 (382031102),
- Фильтр одноразового применения для паровой стерилизации (VE=100 шт., 382031501)382032300

Принадлежности:

- Фильтр одноразового применения, VE= 100 шт., для паровой стерилизации**382031501
- Sterisafe® универсальный фиксатор этикеток** ..382031203
- Sterisafe® предохранительная пломба, VE=100 шт.**382031202

Техническая информация:

Наружные размеры (Д x Ш x В): 450 x 292 x 87 мм
 Внутренние размеры (Д x Ш x В): 420 x 265 x 75 мм
 Система фильтрации:
 Фильтр одноразового применения для метода паровой стерилизации

RIWO-SYSTEM-TRAY
for sterilization

Лоток RIWO-SYSTEM-TRAY
для стерилизации

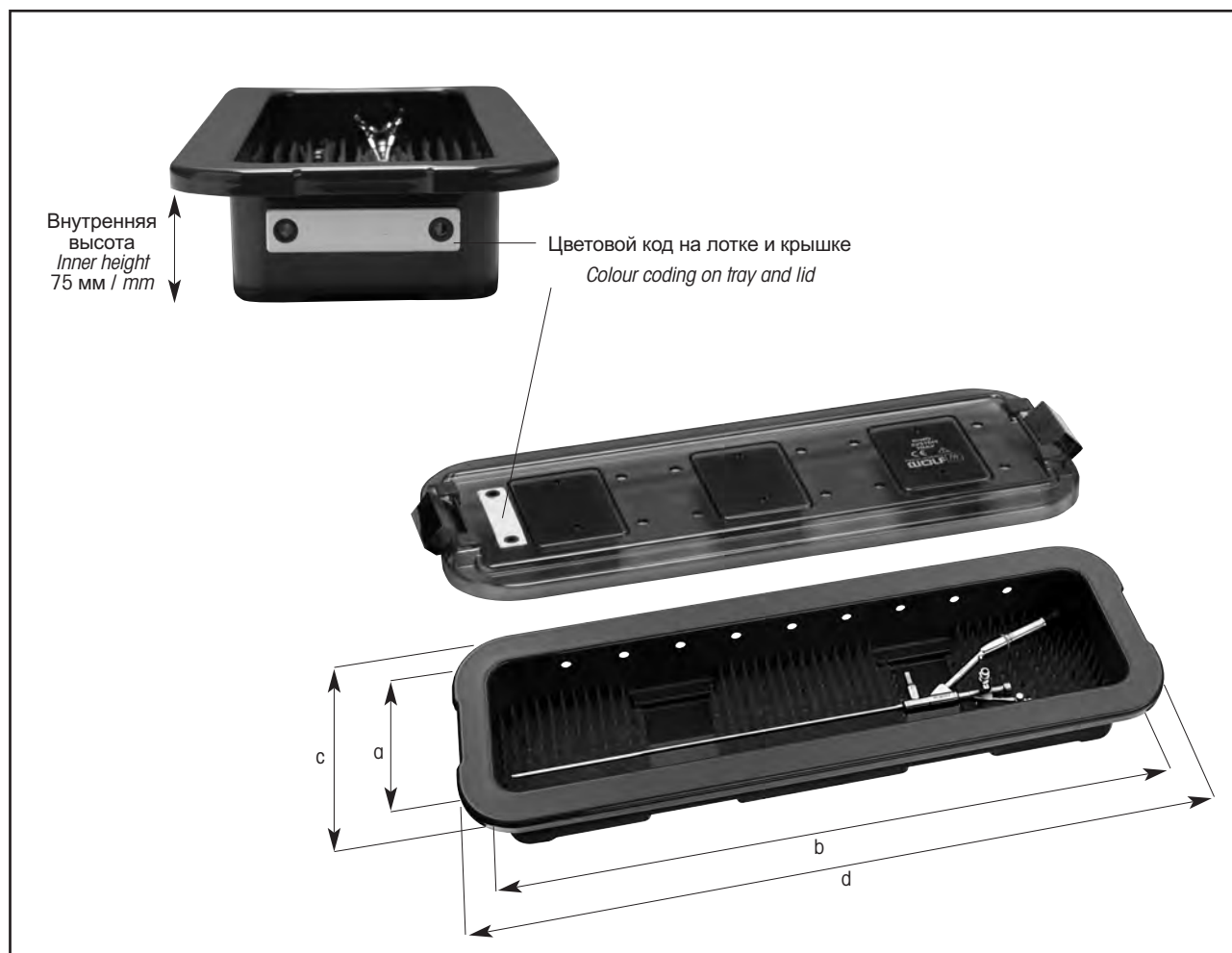

	подходит для suitable for	Внутренние размеры / Inner dimensions		Наружные размеры / Outer dimensions		Тип / Type
		а Ширина / Width мм / mm	б Длина / Length мм / mm	с Ширина / Width мм / mm	д Длина / Length мм / mm	
Лоток RIWO-SYSTEM-TRAY универсальное применение в 2 длинах RIWO-SYSTEM-TRAY universal application in 2 lengths	напр. / e.g. URS: 8702.523 / .533 8703.523 / .533 8968.421	120	500	186	566	38201.583
	напр. / e.g. 8702.524 / .534 8703.524 / .534	120	700	186	766	38201.783

RIWO-SYSTEM-TRAY
for sterilization

Лоток RIWO-SYSTEM-TRAY
для стерилизации

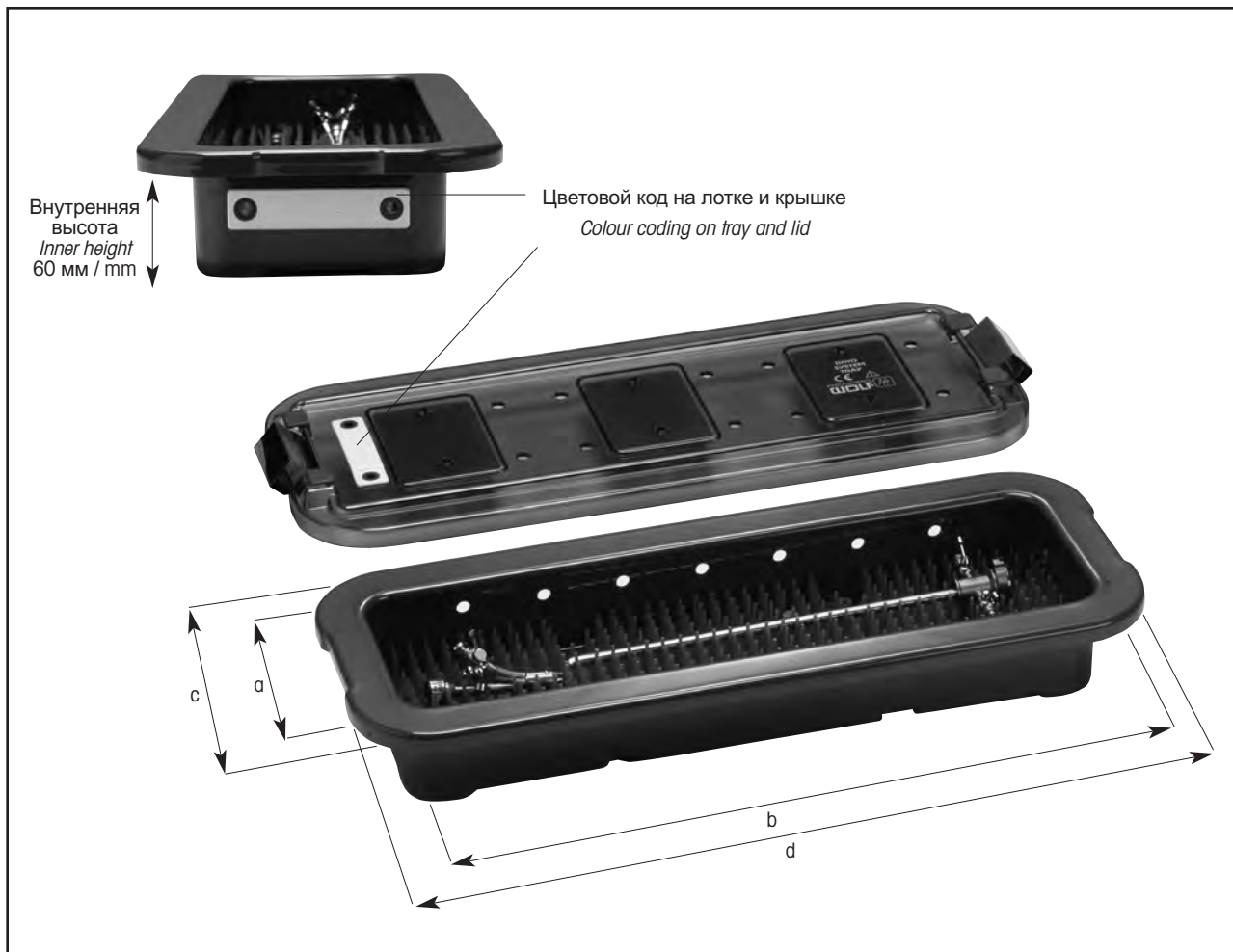

	Внутренние размеры / Inner dimensions		Наружные размеры / Outer dimensions		Комплект узелковых матов / Peg mat set	Тип / Type
	Ширина / Width мм / mm	Длина / Length мм / mm	Ширина / Width мм / mm	Длина / Length мм / mm		
Лоток RIWO-SYSTEM-TRAY универсального применения в 5 длинах RIWO-SYSTEM-TRAY universal application in 5 lengths	120	300	186	366	38201.321	38201.382
	200	300	266	366	38201.322	38201.386
	120	400	186	466	38201.323	38201.482
	200	400	266	466	38201.324	38201.486
	120	500	186	566	38201.323	38201.582
	200	500	266	566	38201.324	38201.586
	120	600	186	666	-	38201.682
	200	600	266	666	38201.326	38201.686
	120	700	186	766	-	38201.782
	200	700	266	766	38201.326	38201.786

RIWO-SYSTEM-TRAY
for sterilization of telescopes

Лоток RIWO-SYSTEM-TRAY
для стерилизации оптик



1



	Вместимость Capacity	Ширина / Width мм / mm	Длина / Length мм / mm	Общая высота / Total height мм / mm	Тип / Type
Ёмкость оптическая RIWO-TRAY Вместимость: 1 эндоскоп	1 оптика 1 Telescope	70	400	60	8544.021
	2 оптики 2 Telescopes	70	420	60	8544.043
RIWO TRAY Container Capacity: 1 Endoscope	1 оптика 1 Telescope	70	290	60	8543.021



Protective Sterilisation Sleeve

for a maximum of 5 resection or vaporisation electrodes, or urethrotome knives,
outer Ø 20 mm, length 328 mm8428.901

Стерилизационно-защитная гильза

для стерилизации максимум 5 резекционных или вапоризационных электродов, или уретротом-ножей,
внешний Ø 20 мм, длина 328 мм8428.901

Disinfection
RIWO-BOX

Дезинфекция
RIWO-BOX

2



Washing, disinfection, neutralisation

RIWO-BOX, the safe, complete system for processing contaminated instruments.

Simple and practical handling thanks to practice-oriented design guarantees safe and straightforward instrument processing.

RIWO-BOX incl. perforated basket and lid

outer dimensions: 552 x 200 x 165 mm

perforated basket inner dimensions: 432 x 150 x 100 mm

RIWO-BOX for washing used and contaminated instruments

not autoclavable6860.901

autoclavable8509.01

Мокрая предварительная обработка, дезинфекция, нейтрализация

RIWO-BOX, надежная и комплектная система для подготовки загрязненных инструментов.

Простое и удобное обращение за счет практичного дизайна гарантирует надежный и бесперебойный режим работы при очистке и подготовке инструментов.

RIWO-BOX вкл. сетчатую корзину и крышку

Наружные размеры: 552 x 200 x 165 мм

Внутренние размеры сетчатой корзины: 432 x 150 x 100 мм

RIWO-BOX для мокрой предварительной обработки использованного и загрязненного инструментария

не для паровой стерилизации6860.901

для паровой стерилизации8509.01

Disinfection
RIWO-BOX

Дезинфекция
RIWO-BOX

2



Washing, disinfection, neutralisation

RIWO-BOX, the safe, complete system for processing contaminated instruments.

Simple and practical handling thanks to practice-oriented design guarantees safe and straightforward instrument processing.

RIWO-BOX incl. perforated basket and lid

outer dimensions: 881 x 200 x 165 mm

perforated basket inner dimensions: 760 x 150 x 100 mm

RIWO-BOX for washing used and contaminated instruments

not autoclavable.....6860.911

Мокрая предварительная обработка, дезинфекция, нейтрализация

RIWO-BOX, надежная и комплектная система для подготовки загрязненных инструментов.

Простое и удобное обращение за счет практичного дизайна гарантирует надежный и бесперебойный режим работы при очистке и подготовке инструментов.

RIWO-BOX вкл. сетчатую корзину и крышку

Наружные размеры: 881 x 200 x 165 мм

Внутренние размеры сетчатой корзины: 760 x 150 x 100 мм

RIWO-BOX для мокрой предварительной обработки использованного и загрязненного инструментария

не для паровой стерилизации6860.911

Disinfection
RIWO-BOX

Дезинфекция
RIWO-BOX

2



RIWO-BOX for disinfection

incl. lid

outer dimensions: 600 x 400 x 140 mm

inner dimensions: 548 x 348 x 100 mm509.81

RIWO-BOX для дезинфекции

вкл. крышку

Наружные размеры: 600 x 400 x 140 мм

Внутренние размеры: 548 x 348 x 100 мм.....509.81

Water Jet Cleaning Pistol

Пистолет для промывки водяной струей

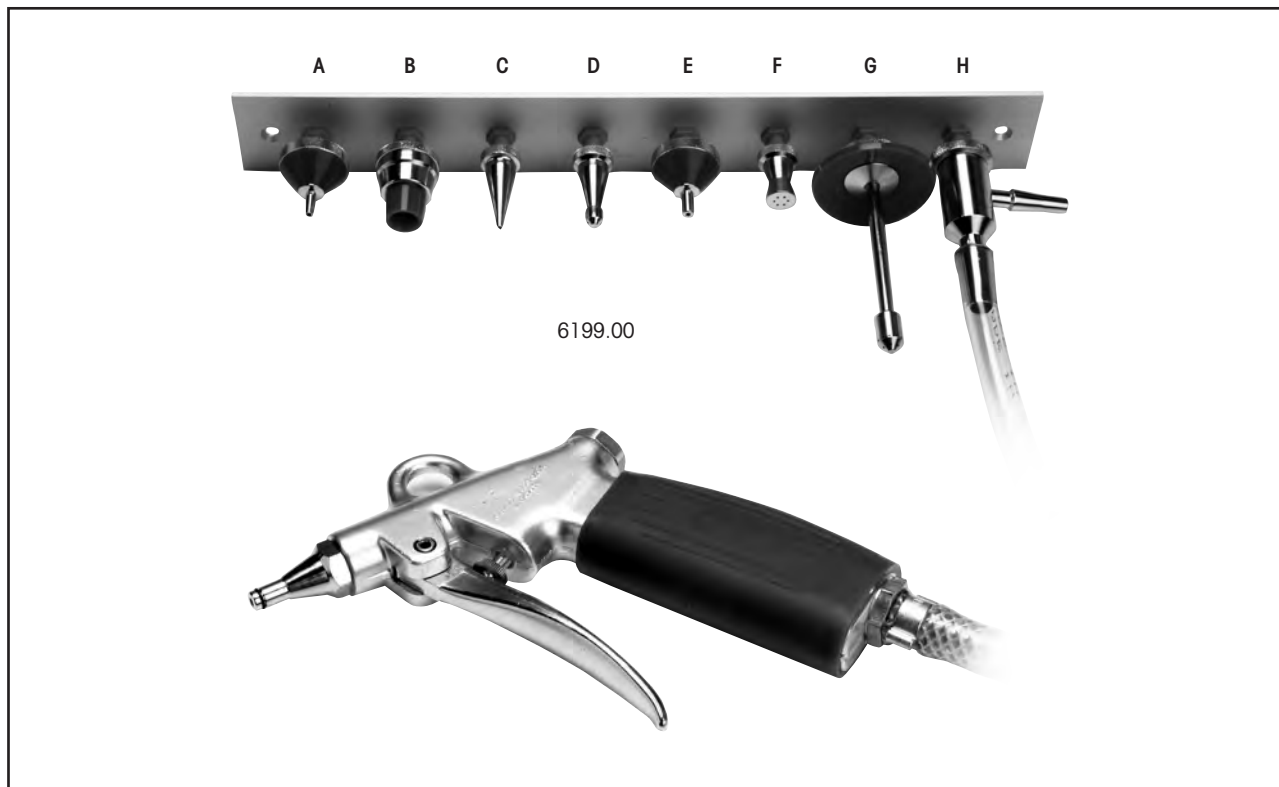

3

Water jet cleaning pistol for connection to water faucet
with R-3/4" thread incl. attachments (A-H, see below)
and holder6199.00

The attachments are suitable for cleaning

A Sheaths and inserts, syringes, injection cannulas..... 15515.003
B Sheaths, measuring and blood pipettes 15515.004
C Catheters 15515.005
D Drainage tubes 15515.006
E Taps, cannulas and syringes 15515.007
F Douche attachments..... 15515.009
G Bottles..... 15515.008
H Water jet pumps (with attachments also
suitable for drying) 15515.010

Пистолет для промывки водяной струей для
подсоединения к водопроводному крану с резьбой
R-3/4" включая насадки (A-H, см. описание ниже)
и держатель6199.00

Насадки предназначены для промывки

A стержней и вставок, шприцов,
инъекционных канюлей 15515.003
B стержней, градуированных пипеток и
пипеток для набора крови 15515.004
C катетеров..... 15515.005
D дренажных шлангов 15515.006
E кранов, канюлей и шприцев..... 15515.007
F душевых насадок 15515.009
G баллонов 15515.008
H водоструйных насосов (с насадками
пригодны также для сушки) 15515.010

Cleaning Accessories

Принадлежности для ОЧИСТКИ

3

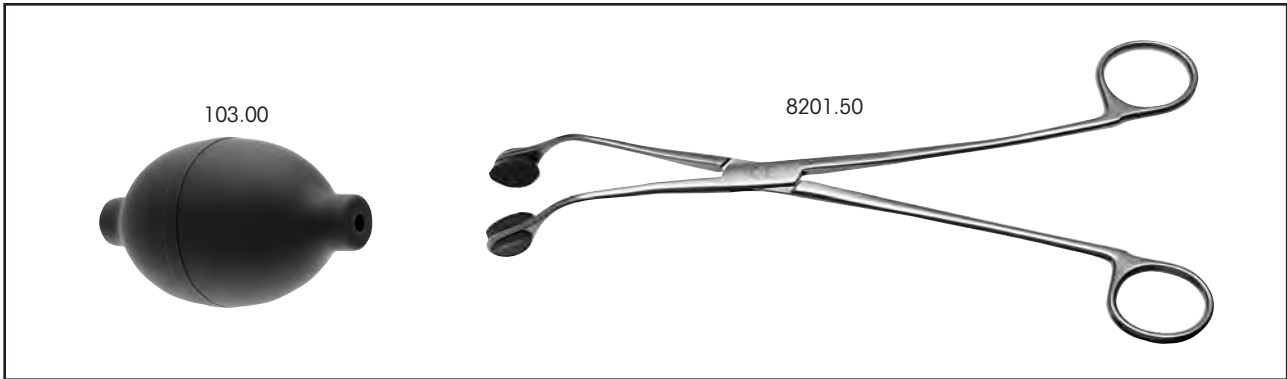

Hand bulb for blowing through channels 103.00

Нажимная груша для продувки каналов 103.00

Instrument grasping forceps, angled distal tips, with rubber jaws for gentle handling of instruments 8201.50
also:

Щипцы для захвата инструментов, дистально изогнутые, с резиновыми губками для щадящего захватывания инструментов 8201.50
для этого:

Spare rubber jaws (pack of 2) 8201.501

Запасные резиновые губки (VE=2 шт.) 8201.501

For machine processing and ultrasound

We recommend having both types on hand.

для машинной подготовки и с помощью ультразвука

Мы рекомендуем иметь оба типа указанных инструментов.

103.01

103.02

Cleaning clamp, short
opening range up to 75 mm (pack of 10) 103.01

Скоба для очистки, короткая
Диапазон зажима до 75 мм (VE= 10 шт.) 103.01

Cleaning clamp, long
opening range up to 75 -110 mm (pack of 10) 103.02

Скоба для очистки, длинная
Диапазон зажима до 75-110 мм (VE= 10 шт.) 103.02

Adapters for Washing Units

Адаптация к моечным машинам



3

Adapter for leakage testing
in Olympus endoscope washer / disinfectors 163.905

Адаптер для проверки герметичности
в моечных машинах Olympus-ERD 163.905

Adapter for leakage testing
*in endoscope washers / disinfectors
of other manufacturers 15092.102*

Адаптер для проверки герметичности
*в приборах ERD
других изготовителей 15092.102*

Adapters for Washing Units

Адаптация к моечным машинам

3

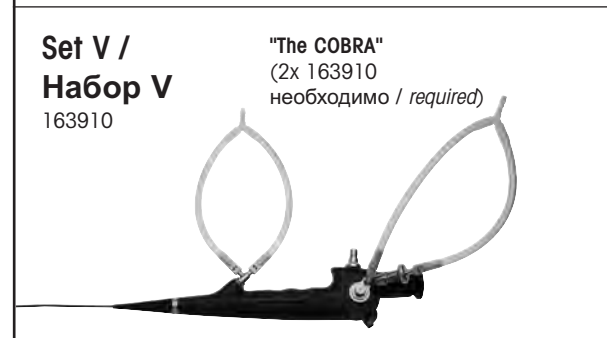
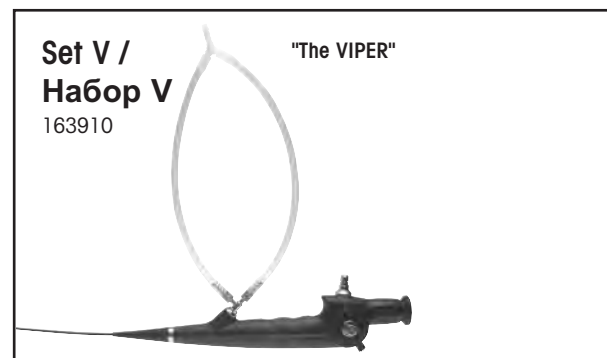

For machine cleaning of:

- Cleaning set II**
for flexible Bronchoscopes, DAFE bronchoscopes 163.907
- Cleaning set III**
for Video-urethro-cystoscopes, PDD Video-urethro-cystoscopes,
Video-bronchoscopes, DAFE video-bronchoscopes 163.908
- Cleaning set IV**
for Video-urethro-cystoscopes 163.909
- Cleaning set V**
with double luer lock tube connector
for flexible Fiber-uretero-renoscopes 163910
- Luer lock tube connector**
for flexible Urethro-cystoscopes / Hysteroscopes,
Nasopharyngo-laryngoscopes 886.00

Для машинной подготовки:

- Набор для промывки II**
для гибких бронхоскопов, бронхоскопов DAFE 163.907
- Набор для промывки III**
для видеоуретроцистоскопов, видеоуретроцистоскопов PDD,
видеобронхоскопов, видеобронхоскопов DAFE 163.908
- Набор для промывки IV**
для видеоуретроцистоскопов 163.909
- Набор для промывки V**
с двойным шланговым элементом Luer-Lock
для гибких волоконных уретерореноскопов 163910
- Шланговый элемент Luer-Lock**
для гибких уретерореноскопов / гистероскопов,
носоглоточных ларингоскопов 886.00

Reusable
Cleaning Brushes

Щетки для очистки
многоразового использования

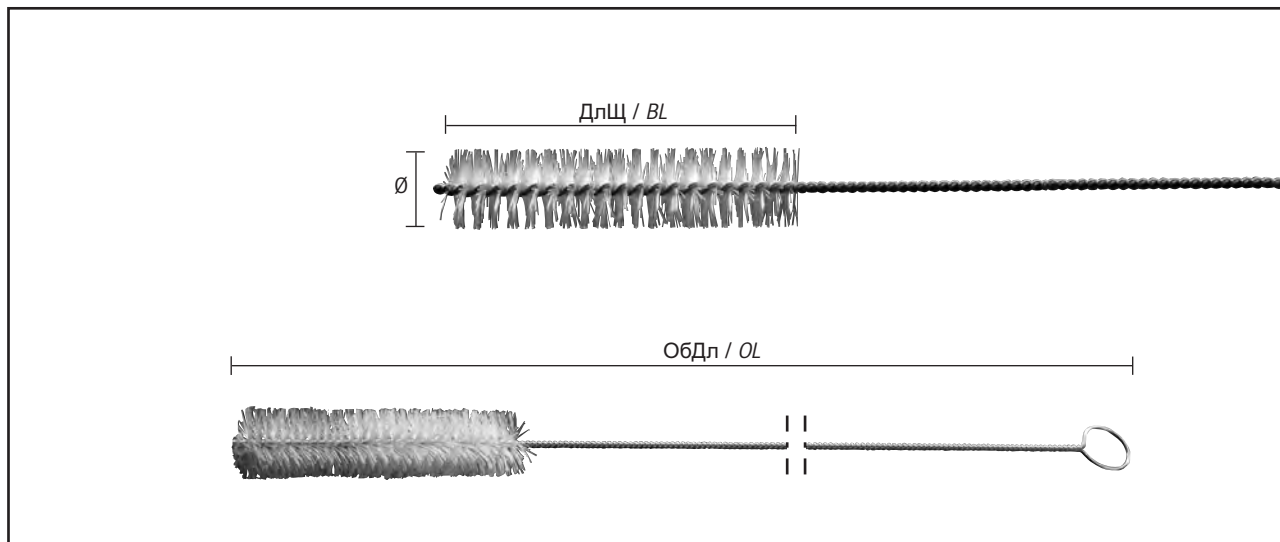

3

\varnothing мм / mm	Длина щетки ДлЩ / Brush length BL мм / mm	Общая длина ОбДл / Overall length OL мм / mm	Пример области применения / Example of areas of application	Типы / Types
11	100	360	Стержни и гильзы троакара / Sheaths and trocar sleeves	6.01
4	100	240		6.02
5	50	375	Направляющие трубки оптики на вставках и транспортерах / Telescope guide tube for inserts and transporters	6.03
2	50	400	Направляющие трубки электродов на транспортерах / Electrode guide tubes for transporters	6.04
3	50	365		6.041
2	50	240		6.045
5	60	515	Операционные лапароскопы / Operating laparoscope	6.05
5	50	240	Стержни малого калибра (длина 24 см) / Small-calibre sheaths (24 cm long)	6.06
1.8	55	610	Уретерореноскопы Uretero-Renoscopes	6.061
13	80	340	Детские трубки для ректоскопов / Paediatric rectoscope tubes	6.07
19	80	440	Трубки для ректоскопов / Rectoscope tubes	6.08
9	80	405	Трубки-эзофагоскопы, в зависимости от размеров Oesophagoscope tubes, depending on dimensions	6.09
12	100	700		6.12
20	100	620		6.20

Reusable
Cleaning Brushes

Щетки для очистки
многоразового использования

3

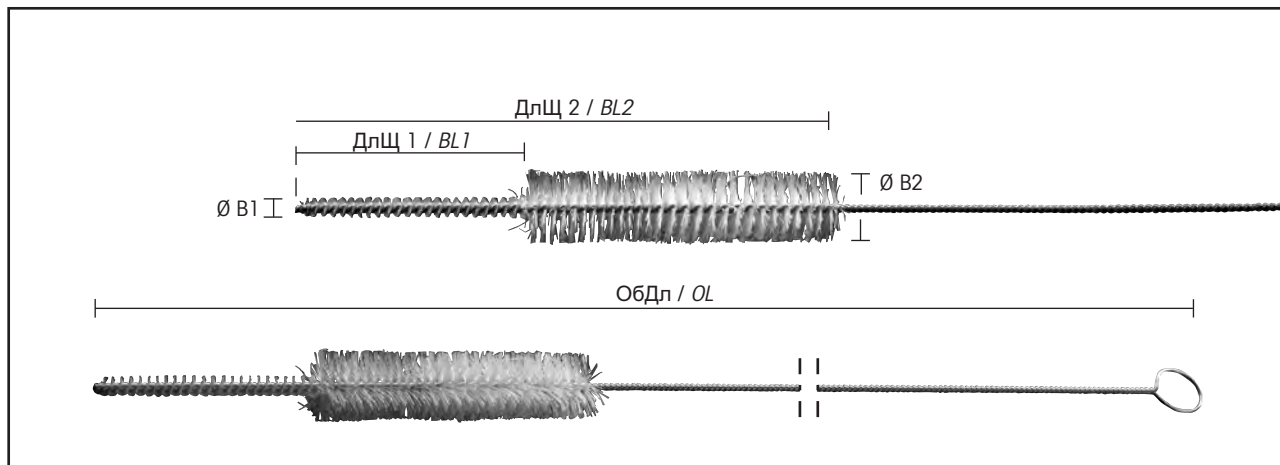

Ø B1 мм / mm	Ø B2 мм / mm	Длина щетки ДлЩ1 / Brush length BL1 мм / mm	Длина щетки ДлЩ2 / Brush length BL2 мм / mm	Общая длина ОбДл / Overall length OL мм / mm	Типы / Types
3	5	40	100	250	6.011
3	13	40	100	250	6.012

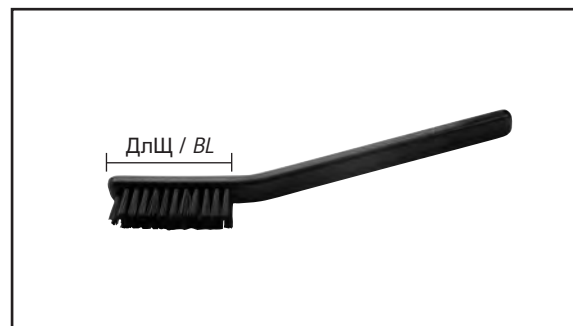
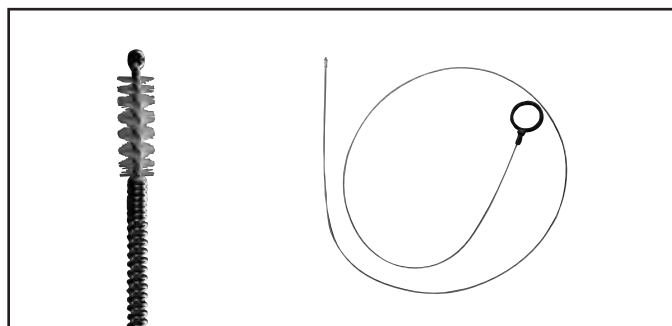

Ø мм / mm	Длина щетки Brush length ДлЩ / BL мм	Рабочая длина Working length ПДл / WL мм	Общая длина Overall length ОбДл / OL мм	Типы / Types
2.2	15	--	1200	7326911
3	8	--	1000	7264.691
5	10	175	285	7268.691

	Длина щетки ДлЩ / Brush length BL мм / mm	Тип / Type
Щетка для очистки, для паровой стерилизации Cleaning brush, autoclavable	42	86.90

*Disposable Cleaning Brushes
for flexible endoscopes*

Щетки для очистки
одноразового использования
для гибких эндоскопов

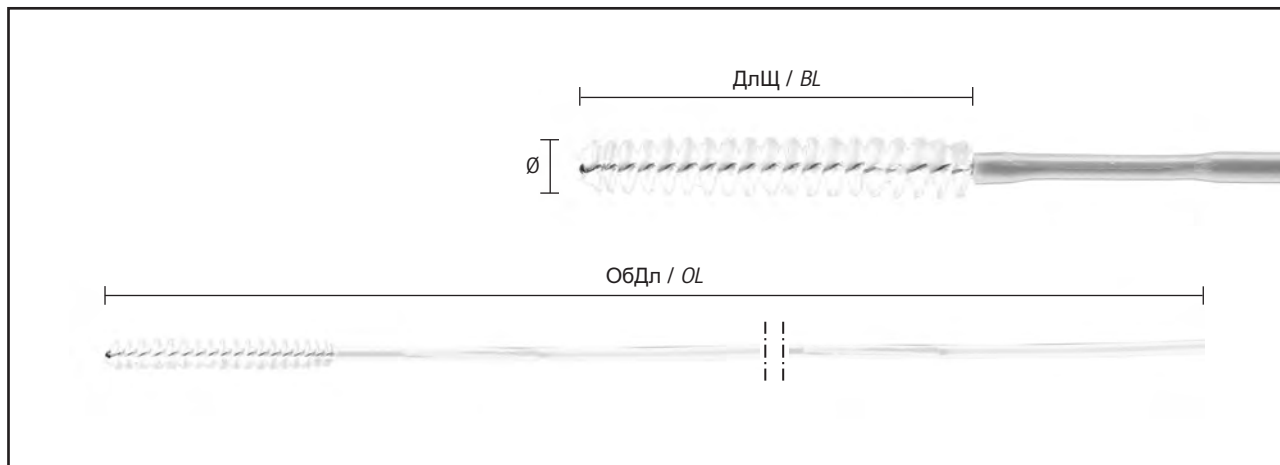

3

Щетка для очистки одноразового использования (VE = 10 шт.) <i>Disposable Cleaning Brush (pack of 10)</i>					
Ø мм / mm	Длина щетки ДлЩ/ <i>Brush length BL</i> мм / mm	Общая длина ОбДл / <i>Overall length OL</i> мм / mm	Применение / <i>Application</i>		Типы / <i>Types</i>
			в манипуляционных и лазерных каналах <i>in working and laser channel</i>	в гибких эндоскопах <i>in the flexible endoscopes</i>	
2	15	1200	Ø 1.0 - 1.5 мм / mm	7223.xxx 7325.xxx 7326.xxx 7330.xxx 7331.xxx	7990001
3	20	1200	Ø 2.0 - 2.5 мм / mm	7265.xxx 7268.xxx 7269.xxx 7270.xxx 7305.xxx 7308.xxx 7309.xxx 7310.xxx	7990002

Detergents and Cleaning Agents

Моющие средства и
средства для ухода

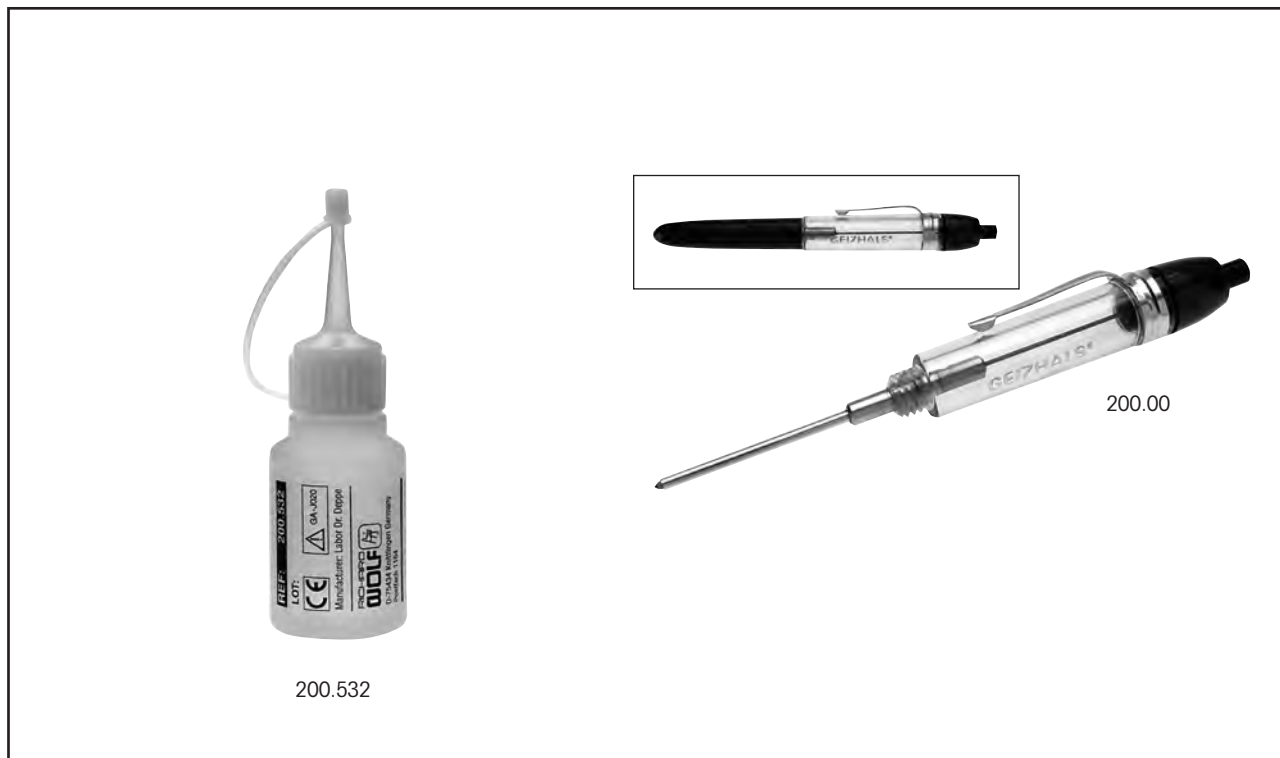

4

Dropper bottle for oil (27.5 ml)
for trocar sleeves, resectoscopes, taps, Albarran levers,
flexible and rigid forceps200.532

Oil dispenser (without oil)200.00

Капельница с маслом (27,5 мл)
для гильз троакара, резектоскопов, кранов, рукояток
Альбаррана, гибких и жестких щипцов200.532

Шприц-масленка (без содержимого).....200.00

*Anti Fogging Agents
for endoscopic telescopes*

Средство против запотевания
для эндоскопических оптик



5

Anti fogging agent, sterile
disposable pipette, portioned, alcohol-free, silicone-free,
wax-free (pack of 10) 102.02

Средство против запотевания, стерильное
Одноразовые пипетки порционного набора, без спирта,
без силикона, без воска (VE = 10 шт.) 102.02

Anti fogging agent "Ultrastop"
sterile filling, contains alcohol,
pierce-cap bottle, 30 ml 102.01

Средство против запотевания "Ultrastop"
стерильный розлив, со спиртом,
флакон для прокола, 30 мл 102.01

Accessories Rubber Seals

Принадлежности Резиновые прокладки

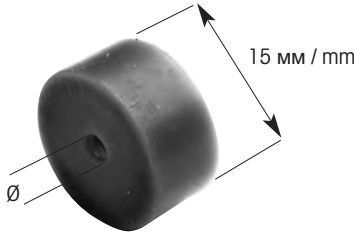
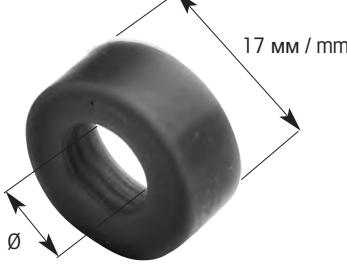

	Проход Capacity (\emptyset) мм / mm	Цвет Colour	Тип / Type
Уплотнительный колпачок, малый, без отверстия, 10 шт. <i>Sealing cap, small, blind, pack of 10</i>	-	красно-оранжевый / <i>dark orange</i>	89.20
	< 2.4	черный / <i>black</i>	89.00
	2.4 - 3.4	красный / <i>red</i>	89.01
	3.4 - 5.1	синий / <i>blue</i>	89.02
	5.1 - 6.0	серый / <i>grey</i>	89.03
	6.0 - 7.0	коричневый / <i>brown</i>	89.04
	7.0 - 8.0	желтый / <i>yellow</i>	89.05
	5.0	синий / <i>blue</i>	90.001
	Уплотнительный колпачок, большой, 10 шт. <i>Sealing cap, large, pack of 10</i>	-	красно-оранжевый / <i>dark orange</i>
	9.5 - 10.1	красный / <i>red</i>	89.08
	> 10.1	синий / <i>blue</i>	89.09
	13.0 - 13.8	красный / <i>red</i>	89.10
	4 - 6	красный / <i>red</i>	89.141
	7.5 - 8.5	синий / <i>blue</i>	89.161
	Запасной уплотнительный колпачок, большой, 10 шт. <i>Spare sealing cap, large, pack of 10</i>	7.0	коричневый / <i>brown</i>

Accessories
Rubber Seals / Rubber Caps

Принадлежности
Резиновые прокладки /
резиновые колпачки



	Цвет Colour	Тип / Type
<p>Уплотнительный колпачок с крестообразным шлицем, для гильзы троакара с резьбовым стержнем, 10 шт. Cross-head seal cap, for trocar sleeves with thread, pack of 10</p> 	красно-оранжевый / dark orange	89.90

6

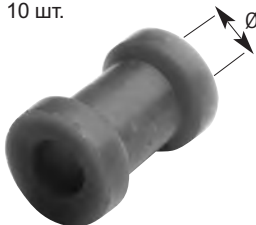
	Прочность Capacity (Ø) мм / mm	Цвет Colour	Тип / Type
<p>Резиновый колпачок "RIWO", без отверстия, 10 шт. Rubber cap "RIWO", blind, pack of 10</p>	-	красно-оранжевый / dark orange	88.00
<p>Резиновый колпачок "RIWO", 10 шт. Rubber cap "RIWO", pack of 10</p> 	0.5	красный / red	88.005
	0.8	красно-оранжевый / dark orange	88.01
	1.4	синий / blue	88.02
	2.4	черный / black	88.03
<p>Резиновый колпачок "RIWO", для инструментов 5 мм, 10 шт. Rubber cap "RIWO", for 5 mm instruments, pack of 10</p>	4.0	зеленый / green	88.04

	Цвет Colour	Тип / Type
<p>Резиновый колпачок для гистероскопа, удлиненный (1 шт.) Rubber cap for hysteroscope, extended (pack of 1)</p> 	красно-оранжевый / dark orange	18.01